

EAGLES

CHARITY



EAGLES PRÄSIDENTEN CUP
DON CARLOS RESORT & SPA HOTEL
MARBELLA | SPANIEN | 20. - 23.10.2022

Wie kann ich jetzt mein Vermögen in Zeiten von Inflation und Energiekrise vermehren?

Die Vermögenspreisblasen an den Aktien- und Anleihemärkten sind geplatzt. Auch an den Immobilienmärkten ist ein größerer Preiseinbruch möglich. Die Euphorie der letzten Jahre ist vorbei. Wer nicht aufpasst läuft Gefahr, einen Großteil seiner Gewinne wieder abzugeben bzw. größere Verluste zu erleiden.

Durch die Pandemie und die dadurch notwendigen Rettungsmaßnahmen der Notenbanken und Regierungen hat sich die Inflation inzwischen fast der 10 %-Grenze genähert. Der Ukraine-Krieg hat diese Inflation durch den explodierenden Gaspreis- und steigende Nahrungsmittelpreise weiter angeheizt.

Ohne weitere Rettungsaktionen für die Wirtschaft wächst die Gefahr einer deutlichen Rezession. Mit den künftig weiteren Zinserhöhungen der Notenbanken lässt sich weder eine Pandemie noch kriegsbedingte Preissteigerungen an den Energiemärkten bekämpfen.

Die starken Kursschwankungen an den Finanzmärkten dürften sich weiter fortsetzen. Aus der Erfahrung von PSM seit über 50 Jahren wissen wir, dass aus Krisen in der Regel die besten Gewinnchancen entstehen.

Die PSM-Erfolgsstrategie für Ihr Vermögen in 2022/2023

Aktien:

Etlliche börsennotierte Unternehmen sind hoch verschuldet. Bei steigenden Zinsen und extrem hohen Energiepreisen sind deutlich mehr Insolvenzen zu erwarten. Deshalb müssen Aktien heute mehr denn je einer fortwährenden Finanzanalyse unterzogen werden.

Wir bei PSM konzentrieren uns auf unterbewertete Aktien mit guten Dividenden und solider Bilanz. Die Zukunftsperspektive des Unternehmens spielt bei unserer Auswahl im Hinblick auf größere Kurschancen auch eine wichtige Rolle. Nach diesen Kriterien werten wir mittels Datenbanken ca. 30.000 Aktien weltweit aus. Hierbei finden wir immer wieder chancenreiche Aktien.

An Aktien führt auch in Zukunft kein Weg vorbei. Die richtige Aktienauswahl ist für den Vermögenserfolg entscheidender denn je. Unsere mehr als fünfzigjährige Erfahrung ist dabei von großem Vorteil.

Anleihen:

Es zeigt sich, dass entgegen der Einschätzungen der Notenbanken und vieler Analysten die inflationären Tendenzen keineswegs nur temporär sind.

So wird die Inflation in den wichtigsten Industriestaaten ihren Höhepunkt im Herbst 2022 erreichen. Danach wird sie vor allem durch Basiseffekte wieder zurückgehen, allerdings strukturell auf deutlich höheren Niveaus wie vor der Pandemie verbleiben.

Die Zinsen dürften deshalb hoch bleiben, was für Anleihen mit längeren Laufzeiten Kursverluste bedeutet. Deswegen parken wir freie Kundenliquidität bei PSM nur in kurzfristigen Anleihen bestmöglicher Bonität.

Gold:

Der legendäre Bankier John Pierpont Morgan sagte bereits im Jahr 1912: „Nur Gold ist Geld, alles Andere ist Kredit.“

Gold in physischer Form ist bei PSM strategisch bereits seit 2003 unabdingbar für jedes diversifizierte Kundenvermögen. Das Edelmetall erfüllt eine Schutzfunktion gegen nachhaltig höhere Inflation, gegen das marode Finanzsystem und gegen geopolitische Risiken (Ukraine, USA+Taiwan/China, USA+Israel/Iran, Nordkorea/Südkorea etc.).

Gold kommt im Trend auch als Währungersatz verstärkt ins Spiel, weil die Notenbanken und Regierungen die wichtigsten Währungen USD, EUR, GBP und Yen in jeder neuen Krise durch Unsummen neu gedruckten Geld und extreme neue Schulden beliebig verwässern. Gold trägt zudem keinerlei Bonitätsrisiko.

Russland und China wollen künftig unabhängiger von der Weltwährung US-Dollar sein. Vor dem Hintergrund der aktuellen politischen Ereignisse verfolgen beide Nationen das Ziel, ihre Währungen teilweise mit Gold zu decken.

Aktuell wird Gold durch die Zinsanstiege und den starken USD gedrückt. Die Wahrscheinlichkeit ist aus Sicht der PSM aber sehr groß, dass der Goldpreis in den nächsten Jahren unter starken Schwankungen deutlich über 2.500 US-Dollar/Feinunze steigen wird.

Fazit:

Wir sind bei PSM für die Vermögen unserer Kunden nur an einem nachhaltigen Wertzuwachs ohne größere Zwischenverluste interessiert. So haben wir auch in 2022 bisher das Vermögen der Kunden ohne oder mit geringsten Verlusten erhalten. Nachweislich haben wir auch in den verlustreichen Börsenjahren 2000-2003 und 2008 eine positive Rendite für unsere Kunden erzielt.



Ralf Borgsmüller
(Partner PSM, Mitglied im EAGLES Business Club)

Profitieren Sie von unseren über 57 Jahren Erfahrung in der Vermögensverwaltung seit unserer Firmengründung in 1965. Weitsichtige Vermögensinhaber suchen sich einen verantwortungsbewussten und bankenunabhängigen Vermögensverwalter wie PSM um Ihre Gewinnchancen bei höherer Sicherheit zu verbessern.

Für Ihre persönlichen Fragen und eine mögliche maßgeschneiderte Strategie stehe ich Ihnen gerne zur Verfügung. Ich nehme mir Zeit für Sie und garantiere Ihnen volle Diskretion.



Der Autor ist Partner der PSM Vermögensverwaltung GmbH in Grünwald bei München (www.psm-vermoegensverwaltung.de).

Die PSM (= Portfolio, Strategie, Management) ist die älteste bankenunabhängige Vermögensverwaltung Deutschlands (gegründet 1965). Sie erreichen Herrn Borgsmüller unter Telefon 089/649449-20 (e-Mail: borgsmueller@psm-vermoegensverwaltung.de).

PSM Vermögensverwaltung GmbH
Langen v.d. Goltz,
Dr. Prinz & Partner
Nördliche Münchner Straße 5
82031 Grünwald

INHALT

Grußwort	
Frank Fleschenberg & Anke Huber	5
Programmablauf	7
EAGLES Präsidenten Cup 2022	
Golf und Aktivitäten	8
Spielort	11
Charity	12
Tombola	
Zusatzpreise	15
Hauptpreise	16
Versteigerung	
Stille Auktion	27
Laute Auktion	32
Porträt	
Jörg Wontorra	37
Dr. Eckart von Hirschhausen	38
Jörg Hammerschmidt	39
Vladimir Burkhardt	41
Natalia Yegorova (Klitschko)	41
Tommy Reeve	43
Johannes Oerding	45
Gregor Glanz	47
Eric Know	49
EAGLES Präsidenten Cup 2021	
Rückblick	50
Preis für Menschlichkeit	53
Fotostrecke	54
Vorschau / Impressum	66
Sponsoren	68



FALKE
ERGONOMIC
SPORT SYSTEM



LIEBE FREUNDE DER EAGLES,

wir freuen uns sehr, dass sich so viele Gäste auf den Weg nach Marbella machen und uns beim diesjährigen EAGLES PRÄSIDENTEN CUP begleiten.

Gerade in diesen Zeiten ist es für uns nicht selbstverständlich, dass Sie uns die Treue halten. Und gerade deshalb wissen wir Ihre Unterstützung für die gute Sache der EAGLES noch mehr zu schätzen.

Wir möchten mit dieser Veranstaltung versuchen, wieder ein wenig Normalität in unser Leben zu bringen, und es ist uns ein Anliegen, mit Ihnen gemeinsam schöne und ereignisreiche Stunden zu erleben.

Abermals ist es uns gelungen, ein abwechslungs- und umfangreiches Programm für alle Teilnehmer auf die Beine zu stellen. An dieser Stelle ein Dankeschön für die gesamte Event-Organisation an Julia Fleschenberg und Lea Balogh, im EAGLES-Büro.

Wir wünschen uns allen wieder ein „mehr miteinander“ als gegeneinander. Miteinander fröhlich sein, miteinander lachen, miteinander kommunizieren. Wir sind fest davon überzeugt, dass der EAGLES Charity Club, der sich in seinem 30. Gründungsjahr befindet, ein wichtiger Bestandteil dafür ist, an diejenigen zu denken, denen es wesentlich schlechter geht als uns. In diesem Zusammenhang können wir nur noch einmal betonen, dass wir uns glücklich schätzen können, so vielen Menschen in der Vergangenheit geholfen zu haben.

Unser Motto „Spielend helfen“ sollte auch wieder in Marbella dazu beitragen, wunderschöne Tage zu genießen und daran zu denken: Wir helfen denjenigen, die auf der Schattenseite des Lebens stehen.

Ihre

Anke Huber
Präsidentin
The EAGLES Charity Club e.V.

Ihr

Frank Fleschenberg
Präsident
The EAGLES Charity Club e.V.



PROGRAMM

DO | 20.10.2022

Individuelle Anreise | Don Carlos Resort | Marbella
ca. 16:00 Uhr Landung Sondermaschine | Málaga

ab 15:00 Uhr Ausgabe Teegeschenke | Lobby

Get-together

18:00 Uhr Empfang | Pool-Terrasse

ab 19:00 Uhr Abendessen | Los Naranjos

Dresscode: dress with no stress | casual

Im Anschluss: The Peacock Bar (Selbstzahlerbasis)

FR | 21.10.2022

7:30 - 11:00 Uhr Frühstück | Los Naranjos

ab 13:00 Uhr Lunch | Los Naranjos

EAGLES Präsidenten Golf Cup 2022

Golfturnier | 4er Scramble | 18 Loch

Golfplatz Flamingos | GC Villa Padierna

8:00 Uhr Shuttle Driving Range | Lobby

8:30 Uhr Shuttle Golfplatz | Lobby

bis 9:30 Uhr Ausgabe Scorekarten | GC Villa Padierna

9:30 Uhr Anwesenheit aller Teilnehmer | Clubhaus

10:00 Uhr Kanonenstart | Golfplatz Flamingos

Alternativprogramm

9:45 Uhr Golf-Schnupperkurs | Lobby

Tennisturnier mit Anke Huber

10:00 Uhr Lobby | Anfänger-Training

12:00 Uhr Lobby | Fortgeschrittene & Profis

„Beweg dich schlau!“ mit Felix Neureuther

16:00 - 17:00 Uhr Aktiv-Workshop | Lobby

Noche Andaluza

ab 18:15 Uhr Einlass | Los Condes

18:30 Uhr Beginn | Los Condes

Dresscode: dress to impress | bunt & chic

Moderation: **Jörg Wontorra**

Musik: **Vladimir Burkhardt**

Entertainment: **Eckart von Hirschhausen**

Stargast: **Johannes Oerding**

DJ: **Eric Know**

SA | 22.10.2022

7:30 - 11:00 Uhr Frühstück | Los Naranjos

ab 13:00 Uhr Lunch | Los Naranjos

EAGLES Präsidenten Golf Cup 2022

Golfturnier | 4er Scramble | 18 Loch

Golfplatz Alferini | GC Villa Padierna

8:00 Uhr Shuttle Driving Range | Lobby

8:30 Uhr Shuttle Golfplatz | Lobby

bis 9:30 Uhr Ausgabe Scorekarten | GC Villa Padierna

9:30 Uhr Anwesenheit aller Teilnehmer | Clubhaus

10:00 Uhr Kanonenstart | Golfplatz Alferini

Alternativprogramm

Tagesausflug nach Ronda

09:30 - 16:00 Uhr Lobby

Fechten mit Britta Heidemann

10:00 - 12:00 Uhr Lobby

Yoga

15:00 - 16:30 Uhr Lobby

Charity Gala

18:00 Uhr Empfang | Foyer Los Condes

18:30 Uhr Beginn | Los Condes

Dresscode: dress to bestness | Abendgarderobe

Musik: **Vladimir Burkhardt & Natalia Yegorova**

Entertainment: **Jörg Hammerschmidt**

Stargast: **Gregor Glanz**

DJ: **Eric Know**

SO | 23.10.2022

7:30 - 11:00 Uhr Frühstück

8:30 Uhr Abfahrt zum Flughafen | Lobby

11:15 Uhr Abflug Sondermaschine | Málaga

Individuelle Abreise | Shuttles 2,5 Std. vor Abflug

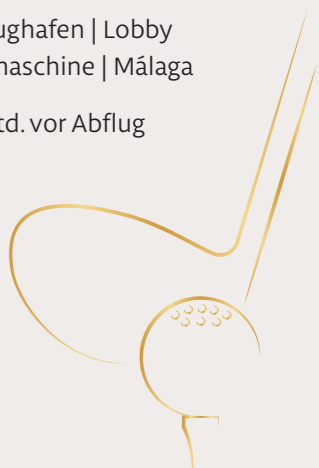

EAGLES NEXT LEVEL



Auch in diesem Jahr wird der Präsidenten Cup wieder als EAGLES-Next Level Event ausgerichtet und bietet den Teilnehmern neben den traditionellen Golfturnieren ein spannendes Rahmenprogramm.



Alferini Golf, Villa Padierna

Das Anantara Villa Padierna Palace Resort bietet drei erstklassige Golfplätze, die zu den besten der Costa del Sol zählen.

Das Turnier am Freitag wird auf dem Golfplatz Flamingos ausgerichtet. Dieser 18-Loch-Platz besticht durch einen Blick auf das Mittelmeer, der bis nach Gibraltar und Afrika reicht. Die Grüns sind großzügig ausgelegt, während die Fairways besonders in der ersten Hälfte des Platzes schmal sind. Auf dem Platz Flamingos wurden die European Senior Tour und die Women's Spanish Open ausgetragen.

Am Samstag wird der Platz Alferini gespielt. Er genießt eine ruhige Lage in einem grünen Tal, umgeben von Bergen. Alferini, einer der wenigen Par-73-Kurse an der Costa del Sol, wurde vom spanischen Architekten Antonio García Garrido entworfen. Der 18-Loch-Platz gilt als technisch anspruchsvoll hinsichtlich Länge und Genauigkeit, mit langen Fairways und breiten Greens.

GOLF



Flamingos Golf, Villa Padierna

TENNIS MIT ANKE HUBER



Tipps vom Profi – die ehemals Welt-ranglistenvierte und EAGLES-Präsi-dentin **Anke Huber** bekommt dieses Jahr Verstärkung auf dem Platz. Tennisprofi **Rainer Schüttler** begleitet am Freitag ebenfalls das Tennisturnier und hilft dabei, die eigene Technik zu perfektionieren.



„BEWEG DICH SCHLAU“ MIT FELIX NEUREUTHER

Das wissenschaftlich fundierte Programm nutzt spielerische Be-wegungsübungen, die Kopf und Körper gleichzeitig aktivieren, und fördert die physische Gesundheit, mentale Ausgeglichenheit und kognitive Leistungsfähigkeit.

FECHTEN MIT BRITTA HEIDEMANN



Als erster Degenfechterin in der Ge-schichte gelang **Britta Heidemann** das „Goldene Triple“ – also Olympiasieg, Welt- und Europameistertitel zur gleichen Zeit. Gleichzeitig ist sie mit drei Olympia- und zahlreichen internationalen Medaillen eine der erfolgreichsten Fechterinnen aller Zeiten. Am Samstag bietet sich die Gelegenheit, in die Welt des Fechtens einzutauchen und die Basics direkt von der Olympiasiegerin und ihrem Kollegen **Georg Hartmann** zu lernen.



YOGA MIT MIT LAURA BIEMANN



Laura Biemann ist Inhaberin des Yoga- und Bewegungsstudios „Om und Company“ in Mün-chen. Sie unterrichtet seit vielen Jahren Yoga, arbeitet als Personal Trainerin und Coach für positive Psycho-logie. Beim diesjährigen Prä-sidenten Cup gibt sie erstmalig eine Yoga-Session.



RONDA

Ronda in der Provinz Málaga gehört völlig zu Recht zu den beliebtesten Reisezielen in Andalusien. Die beein-druckende Puente Nuevo, die sich über die Schlucht El Tajo spannt, trennt die charmante Altstadt (La Ciudad) vom jüngeren Stadtteil (El Mercadillo). Schon berühmte Persönlichkeiten wie Ernest Hemingway, Orson Welles und Rainer Maria Rilke sind dem verführerischen Charme der Stadt erlegen – ein Tagesausflug, den man sich nicht entgehen lassen sollte.

ANDALUSIEN, EIN GOLFPARADIES IN SPANIEN

Andalusien ist eine der führenden Golfdestinationen Europas und Heimat von Spaniens größter Konzentration an Weltklasse-Golfplätzen mit über 100 Plätzen. Ein Paradies für Golfliebhaber mit einem außergewöhnlichen Klima, Sonne und warmem Wetter das ganze Jahr lang.

Hier finden Sie eine ganz besondere Sammlung ausgezeichneter Golflösungen mit erstklassigen Golfplätzen, die von den angesehensten Architekten und Spitzenspielern entworfen wurden. Die berühmte Costa del Sol rund um Málaga ist auch bekannt als Costa del Golf; Cádiz und Huelva, die Costa de La Luz und Almería: Das sind weitere Hauptgebiete in Andalusien, um diesen Sport zu genießen, zusammen mit einigen repräsentativen Städten Andalusiens wie Sevilla oder Granada mit Golfplätzen in der Umgebung.

Andalusien war auch die Heimat von internationalen Top-Golfturnieren wie dem Ryder Cup und mehreren Ausgaben von Spanish Open, Andalucía und Volvo Masters. Im nächsten Jahr 2023 werden Andalusien und die Costa del Sol Gastgeber der bevorstehenden Ausgabe des Solheim Cups 2023 sein und damit die einzige Region in Kontinentaleuropa, die den Ryder Cup und den Solheim Cup veranstaltet hat. Als herausragendes Reiseziel bietet Andalusien ein einzigartiges und vielfältiges Angebot an, um die spanischen Traditionen in all ihrer Lebendigkeit zu genießen. Gute Flugverbindungen, eine wunderbare Gastronomie, ein riesiges kulturelles und künstlerisches Erbe und eine herausragende Auswahl an Unterkünften in Europa. Kommen Sie für Ihren nächsten Golfurlaub zu uns und entdecken Sie Andalusien. Weitere Informationen unter www.andalucia.org



COSTA DEL SOL – COSTA DEL GOLF

Willkommen an der Costa del Golf in der Provinz Málaga!

Kommen Sie und entdecken Sie all die Erlebnisse, die Ihnen die Costa del Golf bieten kann, an dem unschlagbaren Reiseziel, das die Costa del Sol ist. Sie werden grenzenlos genießen ... Erleben Sie die Costa del Golf!

Sowohl die geografische Lage als auch die Größe und Qualität ihrer mehr als 70 Golfplätze haben die Costa del Golf zum Synonym für einen Sporttourismus gemacht, der Maßstäbe setzt. Die Costa del Sol, die zwischen Meer und Gebirge liegt und jährlich 325 Sonnentage und Durchschnittstemperaturen von 20° C hat, ist eine sichere Wahl, um das ganze Jahr Golf zu spielen.

Zudem gibt es ausgezeichnete Verkehrsverbindungen, die den Spielern die nötige Mobilität und Nähe zu den Golfplätzen ermöglichen und natürlich den Anfahrtsweg in die Provinz. Zudem haben die Spieler an der Costa del Sol immer die Möglichkeit, eine Unter-

kunft in einem der renommierten Hotels und Resorts mit eigenem Golfplatz zu wählen, wo außerdem eine Vielfalt an ergänzenden Dienstleistungen angeboten wird, wie Fitnessraum, Boutique, Spa oder Wellnesscenter, die den Aufenthalt zu einem genussvollen und einzigartigen Erlebnis machen. In diesen Hotelanlagen hat die Gastronomie einen großen Stellenwert und die Qualität dieser Verpflegung ermöglicht den Golfspielern, den Geschmack der einheimischen Küche zu genießen.

Golfliebhaber, die die Costa del Golf näher kennenlernen möchten, sollten sich Zeit nehmen, um Städte wie Ronda, Antequera, Nerja oder Málaga zu besuchen sowie Gegenden wie die Axarquía, denn an diesen Orten konzentrieren sich mehr als 80 % des kulturellen Reichtums der Provinz.

Die Costa del Sol bedeutet auch Geschichte, Kunst und Kulturerbe.

COSTA DEL SOL,
A CHAMPION OF
WOMEN'S GOLF



de.visitcostadelsol.com/golf

CHARITY IM RAHMEN DES EAGLES PRÄSIDENTEN CUP 2022 – EIN AUSZUG

Der EAGLES Charity Club hat es sich zur Aufgabe gemacht, dort zu helfen, wo Hilfe dringend benötigt wird. Durch die eingenommenen Spenden können auch in diesem Jahr wieder viele großartige zukunftsorientierte sowie soziale Herzensprojekte gefördert werden. Hier ein kleiner Auszug der begünstigten Projekte im Rahmen des EAGLES PRÄSIDENTEN CUPS 2022.



FELIX-NEUREUTHER-STIFTUNG

Die Felix-Neureuther-Stiftung wurde im Januar 2020 mit dem Ziel der Förderung der Bewegung und der Gesundheit, vor allem bei Kindern und Jugendlichen, aber auch bei Erwachsenen, gegründet. Außerdem spielt die Vermittlung von Werten und Bewusstsein für Menschlichkeit, Nachhaltigkeit, Natur und Familie eine große Rolle. www.felix-neureuther-stiftung.de



STIFTUNG GESUNDE ERDE – GESUNDE MENSCHEN

Prof. Dr. Eckart von Hirschhausen hat im März 2020 die Stiftung Gesunde Erde – Gesunde Menschen (GEGM) gegründet, um Lust auf die gesundheitlichen Vorteile von Klimaschutzmaßnahmen zu machen, denn gesunde Menschen gibt es nur auf einem gesunden Planeten. Die Klimakrise ist die größte gesundheitliche Bedrohung in diesem Jahrhundert. Sie betrifft uns alle. Unser Handeln in den nächsten zehn Jahren beeinflusst unsere Lebensbedingungen auf diesem Planeten für die nächsten 10.000 Jahre.

www.stiftung-geg.de



KINDER-HOSPIZ STERNENBRÜCKE

Das spendenfinanzierte Kinder-Hospiz Sternenbrücke hilft unheilbar erkrankten Kindern, Jugendlichen und jungen Erwachsenen bis zu einem Alter von 27 Jahren, einen würdevollen Weg bis zu ihrem Tod gehen zu können. Die erkrankten jungen Menschen und ihre Zugehörigen werden nicht nur in der letzten Lebensphase, sondern auch auf dem oft über viele Jahre andauernden Krankheitsweg im Rahmen der Entlastungspflege sorgsam begleitet. Gezielte Angebote stabilisieren das Familiensystem und helfen den Zugehörigen, Kraft zu schöpfen und Erholung zu finden. Auch nach dem Verlust des Kindes steht die Sternenbrücke den Familien in ihrer Trauer weiter zur Seite. www.sternenbruecke.de



AUMA OBAMA FOUNDATION – SAUTI KUU

Dr. Auma Obama gründete 2010 die Sauti Kuu Foundation. Sauti Kuu – Kiswahili für „Starke Stimmen“ ist bestrebt, weltweit benachteiligten Kindern und Jugendlichen Perspektiven für ein selbstständiges Leben zu geben. Leitbild der Stiftung ist: „You are your future“ und „Use what you have to get what you need!“ Das Selbsthilfemodell ermutigt die Kinder und Jugendlichen, aktiv an der Verbesserung ihres Lebens mitzuwirken. Die Stiftung schafft gemeinsam mit den jungen Menschen vor Ort Strukturen, die den Jugendlichen und ihren Familien psychisch, sozial und finanziell zur Eigenständigkeit verhelfen. Dabei werden lebenswichtige Fähigkeiten und Kenntnisse vermittelt, um die eigene Persönlichkeit zu entwickeln und unter Nutzung der auf dem Land vorhandenen Ressourcen eine selbstbestimmte Existenz aufzubauen. www.sautikuufoundation.org



Nachhaltig. Sicher.

Ihre Kapitalanlage in Pflegeimmobilien von ERL

Die ERL Immobiliengruppe aus Deggendorf plant, entwickelt und baut generationenübergreifende Wohnformen. Alles aus einer Hand, seit mehr als 40 Jahren. Investieren Sie in unsere werthaltigen Immobilien und profitieren Sie von wachsender Nachfrage dank steigenden Bedarfs, dem demografischen Wandel geschuldet. Wir arbeiten mit erfahrenen Betriebsträgern zusammen – und das mit bis zu 25 Jahre langen Mietverträgen und Verlängerungsoption. Für Sie heißt das: Kein Stress mit Ihrer Kapitalanlage. Als Käufer einer ERL-Immobilie besitzen Sie überdies ein bevorzugtes Belegungsrecht an über 150 Standorten und haben somit die perfekte Absicherung für Ihre Familie.

www.erl.de 0991 370 60 80

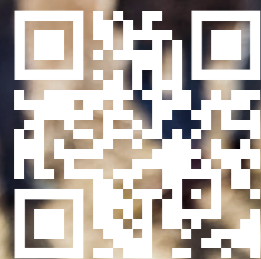

Wir bauen auf Vertrauen.

ERL

GLÜCKS SACHE

Die EAGLES veranstalten eine Tombola für die gute Sache! Mit etwas Glück können Sie einen von neun Hauptpreisen oder einen von vielen weiteren attraktiven Preisen in unserer Tombola gewinnen. Ein Los kostet 25 € und am Galaabend werden die Losnummern der Hauptgewinne auf der Bühne live gezogen. Die restlichen Gewinne können nach der Ziehung am Tombolastand abgeholt werden. Ob Sie gewonnen haben, erfahren Sie kurz nach der Ziehung der Hauptpreise. Eine Übersicht mit allen Preisen und den dazugehörigen Losnummern verteilen wir an jedem Tisch.



Übernachtung für 2 Personen inkl. Frühstück im Schlosshotel Römischer Kaiser, Wien

Pflegeserien von Skincare Dr. Fitz



Luxushandtaschen von AIGNER



Elektronische Geräte von MEDION



Grafenschaft Kräuterlikör Geschenkbox und feinsten Irving Gin

Übernachtung im Doppelzimmer mit Frühstück zzgl. 18 Löcher Golf auf Gut Kaden



Hotelgutschein für Übernachtung und Frühstück im Doppelzimmer inklusive Eintritt in den Europa-Park



2 Nächte im Deluxe-Doppelzimmer inkl. Genießerpension im Wellnesshotel Der Birkenhof



Hochwertige Kosmetik von W&O MEDICAL ESTHETICS



7 Nächte für 2 Erwachsene in einer Deluxe-Suite im Hotel Schneeberg - Family Resort & Spa

- Übernachtung im Deluxe-Zimmer mit Frühstück und SPA im Kempinski Vier Jahreszeiten München
- Exklusive Schmucksets von Rauschmayer aus 925/- Sterling Silber
- Außergewöhnliche Übernachtung für 2 Personen im Weinfass auf dem Weingut RÖMMERT
- Gutscheine von MAC Jeans und GIORGIO ARMANI
- 2 Nächte in einer Göttersuite im Victor's Residenz-Hotel Schloss Berg

- 2 Nächte in einer Juniorsuite im Victor's Residenz-Hotel Teistungenburg
- 2 Übernachtungen inklusive Krallerhof Kulinarik, Wellness & SPA im Krallerhof
- Übernachtung inkl. Frühstück im Doppelzimmer für 2 Personen in einem arcona Hotels & Resorts nach Wahl (außer Sellin)
- Premiumsitze für die Show „Let's Dance“ am 11.11.22 in der Olympiahalle München u.v.m.



JAMAIKA

SANDALS RESORT

7 Übernachtungen für 2 Personen in einem der drei Sandals Golf Resorts in Jamaika mit Butler-Service inklusive Flug

GOLF GLOBE gehört in Deutschland, Österreich und der Schweiz zu den führenden Spezialisten für Golfreisen. Dabei übernimmt GOLF GLOBE die komplette Organisation der Reise vom Flug über das Hotel bis hin zur Reservierung der Startzeiten. Das Unternehmen mit Sitz in Hannover wurde 2014 vom ehemaligen TUI-Manager Mario Schomann gegründet und bietet heute für Golfsportler, Fortgeschrittene und Anfänger weltweit Golfreisen in 50 Reisezielen an. Zum Angebot gehören derzeit 250 Golfhotels und 500 Golfplätze. Zusammen mit ihrem Partner, den Sandals Resorts, stellen sie dieses Jahr einen exklusiven Hauptpreis für die Tombola zur Verfügung. Hierbei darf aus den drei folgenden Golfer-Paradiesen auf Jamaika frei gewählt werden:

Das Sandals Ochi liegt direkt am Karibischen Meer, mit einer herrlichen Strandpromenade. Die Gäste des Sandals Ochi sind nur wenige Minuten vom Championship-Golfplatz des Sandals Golf & Country Clubs entfernt.

Das Sandals Royal Plantation verwandelte den ehemals internationalen Upton GC in einen der elitärsten Golfplätze Jamaikas. Alle Grüns wurden mit Tifdwarf Bermuda-Gras neu angelegt und die Fairways überarbeitet, so dass ein wunderschön gepflegter Platz entstand. Das Sandals verfügt nun über einen der besten Golfplätze in der Karibik.

Das Sandals Dunn's River ist das spektakuläre neue Golfresort im Herzen von Ocho Rios und nur wenige Minuten von den atemberaubenden Dunn's River Falls entfernt. Gäste genießen Austauschprivilegien mit dem nahe gelegenen Sandals Ochi und Zugang zum nahe gelegenen Sandals Golf & Country Club.

www.sandals.de | www.golfglobe.com



MALEDIVEN

5-STERNE LIFESTYLE RESORT KANDIMA MALDIVES

6 Nächte für 2 Personen im 5-Sterne Lifestyle Resort
Kandima Maldives

Egal ob Romantik, Action, Entertainment, Strand oder Relaxen – als „coolste“ Lifestyle-(Desti-)Nation der Malediven bietet das Kandima Maldives ein ultimatives Angebot an Urlaubsvariationen. Denn dieses 5-Sterne Lifestyle Resort punktet durch seine Unkonventionalität und interpretiert die Lebensstile seiner Gäste neu und überraschend. Das Team vom Kandima Maldives ist professionell, verwurzelt, verantwortungsbewusst und doch spielerisch kreativ. Das drei Kilometer lange Resort ist ein Ort mit einer authentischen maledivischen Seele. Hier geht es um echte Gastfreundschaft mit persönlicher Note und innovativen Lösungen, die sich modernster Technik bedienen. Egal, ob man Entspannung, das reine Wasser- und Inselabenteuer, Wellness, Fitness oder einfach nur Familienzeit sucht – dieses Strandresort mit 10 Restaurants und Bars, einem großen Spa und 264 Studios sowie Wasser- und Strandvillen bietet für jeden etwas. Mit einem der längsten Außenpools der Malediven, Fußball-, Tennis- und Volleyballplätzen, einer Kletterwand, Gym, Aquaholics Wassersport und Tauchzentrum, dem Kula Art Studio und vielem mehr ist das Aktivitätenangebot vielfältig.

www.kandima.com

Kandima
MALDIVES





BEACHCOMBER
RESORTS & HOTELS

28. Beachcomber Golf Trophy 2023

29. Januar bis 04. Februar 2023

GOLFEN, SCHLEMMEN, ERHOLEN - UND GENIESSEN

Wir laden Sie herzlichst ein, an der beliebten Beachcomber Golf Trophy teilzunehmen, welche zum 28. Mal im Fünf-Sterne Paradis Beachcomber Golf Resort & Spa ausgetragen wird. Bespielen Sie mit (neuen) Freunden und Bekannten den atemberaubenden, direkt am Indischen Ozean gelegenen 18-Loch Paradis Golfplatz, dessen Fairways mit Palmen gesäumt sind.

Hier warten nicht nur diverse Turniere auf Sie, inklusive Nachtgolfturnier, sondern auch eine Tombola am Abschlussabend mit hochwertigen Preisen. Weiterhin haben Sie die einmalige Gelegenheit an unserm Golf-Boot-Heli-Ausflug gegen Aufpreis teilzunehmen: Per Boot fahren wir zum Trou aux Biches Beachcomber Golf Resort & Spa, spielen den Mont Choisy Golfplatz und fliegen mit Helikopter zurück zum Paradis Beachcomber Golf Resort & Spa. Ein attraktives Rahmenprogramm mit kulinarischen Höhepunkten und Ausflüge zu weiteren Golfplätzen (gegen Gebühr) runden diese traumhafte Golfwoche ab. Selbstverständlich können Sie Ihren Aufenthalt verlängern.

Diese Reise ist buchbar bei allen Reisebüros bzw. Reiseveranstalter, pro Person ab € 2.200,- in einem Tropical Doppelzimmer inkl. Halbpension und Rahmenprogramm, exklusive Flüge.



Weitere Informationen bei: Beachcomber Hotels - Tel: +49 (0) 89 6298490 - info@beachcomber.de

www.beachcomber.com



MAURITIUS

DINAROBIN BEACHCOMBER GOLF RESORT & SPA

7 Nächte im Doppelzimmer inklusive Halbpension für 2 Personen

An einer der schönsten Küsten in Mauritius liegt das Dinarobin Beachcomber am Fuße des spektakulären Le Morne-Berges, der eine einmalige Kulisse zaubert. Als elegantes Fünf-Sterne-Resort gilt das Dinarobin Beachcomber Golf Resort & Spa als Oase der Ruhe und Erholung – der ideale Rahmen für Ihren Luxus-Urlaub in Mauritius und der perfekte Zufluchtsort, um Körper und Seele zu entspannen. Wasserlandschaften mit kleinen Inseln voller heller Blumen, großzügige Holzdecks, Terrassen mit Meerblick und tropische Gärten, begrünt mit exotischen Bäumen, machen das Dinarobin Beachcomber zum Symbol tropischer Eleganz in Mauritius.

Das Resort bietet seinen Gästen ausschließlich großzügige Suiten, die für Paare und Familien gleichermaßen ideal ausgestattet sind. Für Gäste, die besondere Ruhe suchen, wurde der Adults-only-Bereich entwickelt, der sich im hinteren Bereich des Resorts befindet und von Gästen ab 18 Jahren buchbar ist. Die hier liegenden Zimmer teilen sich einen Ruhepool, außerdem steht ein exklusiver Bereich im Hauptrestaurant zur Verfügung.

Zu den Markenzeichen des Beachcomber Hotels gehören tadelloser Service, eine hervorragende Küche und ein Spa, das auf der Insel berühmt ist. Zur Freizeitgestaltung trägt ein vielseitiges An-



gebot an Land- und Wassersportarten sowie der Zugang zu drei Weltklasse-Golfplätzen bei. Die Gäste dürfen außerdem die Annehmlichkeiten des nebenan gelegenen Schwesterhotels Paradis Beachcomber Golf Resort & Spa benutzen, haben also Zugang zu zahlreichen weiteren Einrichtungen und insgesamt acht Restaurants.

www.beachcomber.com



BEACHCOMBER
RESORTS & HOTELS
The Art of Beautiful

**STEIGENBERGER HOTEL & RESORT
CAMP DE MAR, MALLORCA, BALEAREN, SPANIEN**
7 Nächte im Doppelzimmer inklusive Frühstück für 2 Personen

**STEIGENBERGER
HOTEL & RESORT**
CAMP DE MAR – MALLORCA

MALLORCA



TOSKANA



Camp de Mar ist ein kleiner, nobler Urlaubsort an der südwestlichen Küste von Mallorca. Das Steigenberger Hotel & Resort in Camp de Mar liegt eingebettet direkt am 18. Loch des Golfplatzes „Golf de Andratx“ und nur 250 Meter vom Mittelmeerstrand entfernt. In den 164 großzügig gestalteten Zimmern und Suiten mit Balkon oder Terrasse ist alles für das Wohlbefinden hergerichtet. Erleben Sie mediterranes Ambiente, genießen Sie den Blick auf den Golfplatz, das Meer, die Poolanlage oder den mediterranen Garten. Wer den Tag sportlich beginnen möchte oder auf der Suche nach einem Ausgleich zum Alltag ist, wird in dem mit modernsten Geräten ausgestatteten Fitnessbereich sowie im großen Innerschwimmbad oder auch im Außenpool fündig. In dem Saunabereich mit finnischer Sauna, Bio-Sauna, Dampfbad, Hamam sowie einem Ruheraum können Gäste die Seele baumeln lassen und neue Energie tanken. Darüber hinaus lädt der neue, stilvoll gestaltete Beautybereich mit vielseitigen Treatments und Massagen zum Entspannen ein. Die Restaurants des Steigenberger Hotel & Resort Camp de Mar gehören zu den besten Adressen in Camp de Mar und Umgebung. Lassen Sie sich von dem Küchen- und Service-Team nach Herzenslust mit einer unglaublichen Vielfalt an kulinarischen Köstlichkeiten verwöhnen – frisch, regional und mediterran!
www.hotel-campdemar.com



IL PELAGONE HOTEL & GOLF RESORT TOSCANA GAVORRANO, GROSSETO, ITALIEN

1 Woche Patchwork-Urlaub für 2 Familien + Kinder in 2 Deluxe-Apartments mit Halbpension, Nutzung des VIP-Sandstrands und 2 x Greenfee inkl. Golfcart

Das Il Pelagone Hotel & Golf Resort Toscana bietet seinen Gästen alles, was das Herz begehrt.

Im Süden der Toskana, in der Provinz Grosseto, liegt das Hotel inmitten einer malerischen Hügellandschaft. Sportler, Familien, Toskana-Liebhaber und Erholungssuchende kommen im „Pelagone“ – dem kleinen Paradies – jederzeit auf ihre Kosten.

Eingebettet zwischen Olivenhainen und hohen Zypressen ist der hauseigene Golfclub Toscana einer der bezauberndsten Golfplätze Italiens. Gepflegte Greens und die malerische Kulisse der wunderbaren toskanischen Landschaft inspirieren zum Putten, Chipping und Swingen.

Besonders hervorzuheben ist das 18. Loch, wo Sie mit einem unvergesslichen Blick auf die Insel Elba und das Tyrrhenische Meer belohnt werden. Die anspruchsvolle Anlage entspricht höchsten



internationalen Standards und bietet mit Golfschule, großer Driving Range, Putting- und Chipping Green sowie Übungsbunker optimale Voraussetzungen für ein Golferlebnis auf höchstem Niveau.

Das Resort verfügt über große und einladende Wohnungen mit Balkon oder Terrasse, Tennisplätze und zwei Poolanlagen. Nur 18 km vom Il Pelagone entfernt, befindet sich ein exklusiver Privatstrand mit Liegestühlen und Sonnenschirmen. Die Pinienwälder reichen fast bis zur Küste und erzeugen kühle Schatten. Das Wellness- und Sportangebot sowie die schmackhafte Küche schaffen das ideale Umfeld für diejenigen, die eine Auszeit im Land des „Dolce far niente“ suchen.
www.ilpelagone.com

IL PELAGONE
HOTEL & GOLF RESORT
TOSCANA

5-STERNE SPA-HOTEL JAGDHOF | STUBAITAL, ÖSTERREICH

6 Nächte für 2 Personen in einer Juniorsuite, inklusive der feinen Jagdhof Gourmet-Halbpension und vielen extra Inklusivleistungen



Umgeben von der atemberaubenden Kulisse der Tiroler Bergwelt, vereint das 5-Sterne SPA-HOTEL Jagdhof Tiroler Tradition mit exklusivem Luxus. Das Hotel bietet 70 Gästezimmer und Suiten mit Fokus auf zeitlose natürliche Modernität, Komfort und Design – vereint mit den Wurzeln des Tiroler Stils, für die das Haus so bekannt ist.

In der „Hauben gekrönten“ Hubertusstube oder der Genuss-Gondel – dem kleinsten Gondel-Gourmet-Restaurant Tirols – werden die besten regionalen Produkte in kreativem „tirolerischem Stil“ zubereitet. Küchenchef Boris Meyer, der u.a. im weltbesten Restaurant „Noma“ in Kopenhagen arbeitete, verzaubert seine Gäste mit einer Verbindung von klassischen Gerichten und modernen Einflüssen, aber stets mit der Natur vor Augen.

Mit 3.000 qm bietet das jSPA eine einmalige Bade-, Relax- und Saunawelt mit einem vielfältigen Anwendungsangebot an Wirkstoff- und Naturkosmetik. Ergänzend offeriert das exklusive SPA-CHALET auf 600 qm ultimativen Luxus gepaart mit authentischem Design, absoluter Privatsphäre und atemberaubendem Gletscherblick. Das Ski- und Wandergebiet Stubai Gletscher und der 5.000 qm große Naturgarten des Hotels laden zu unterschiedlichsten Sportaktivitäten in sagenhafter Naturkulisse ein. www.hotel-jagdhof.at

STUBAI TAL

TIROL



KUHOTEL BY RILANO | WADRING, TIROL, ÖSTERREICH

7 Nächte für 2 Personen inklusive Halbpension und SPA

Eingebettet zwischen der Steinplatte, den Loferer Steinbergen und mitten in den Kitzbüheler Alpen macht das Tiroler Pillersee-Tal Lust auf Urlaub. Dort liegt das KUHOTEL by Rilano – ein Hotel, das nicht uniform, sondern einzigartig ist. Genießen Sie die polarisierende Mischung aus Tiroler Tradition und aufregender Moderne.

Die traditionelle Tiroler Küche folgt der Philosophie der regionalen Produkte aus unmittelbarer Umgebung, die mit Liebe und Geschmack zubereitet werden, wobei auch hier der moderne Akzent nicht fehlt.

Der großzügige Wellnessbereich des KUHOTEL by Rilano sorgt dafür, dass Sie wie auf Wolke sieben schweben. Ob finnische Sauna, Brechlbad oder Sanarium, der stylische Wellnessbereich hält für jeden Geschmack etwas bereit. Nach dem Saunagang geht es für eine Erfrischung an die Saftbar oder in den Innen- und Außenpool mit Blick auf das erhabene Bergpanorama der Kitzbüheler Alpen. Den kann man ebenso von der freistehenden Blockhaussauna mit Panoramafenster im Außenbereich des Hotels bewundern. www.kuhotel.at



KITZ



BÜHEL

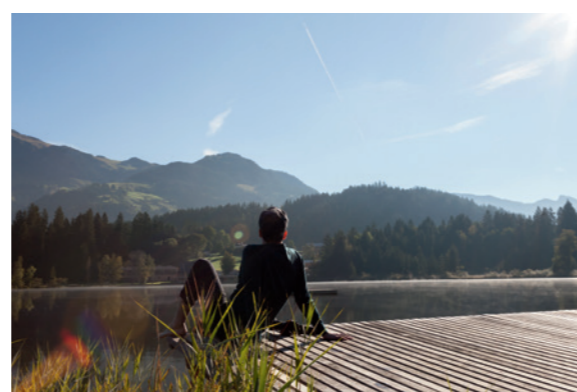

BOUTIQUEHOTEL ERIKA | KITZBÜHEL, ÖSTERREICH

6 Nächte im Doppelzimmer inklusive Frühstück für 2 Personen

Mitten im schlagenden Herzen Kitzbühels erwartet Sie ein friedlicher Garten. Darin wiegen sich die duftenden Blumen und Kräuter der hiesigen Bergwelt, widerspiegelt ein Teich das Himmelsblau und erstrahlt seit hundert Jahren eine einzigartige Blüte vollendeter Gastkultur: Die Erika.

1897 als Gartenhotel im Jugendstil erbaut, zählt es zu den traditionsreichsten und renommiertesten Häusern in Kitzbühel. Sorgfältig und liebevoll grunderneuert erzählt es wundervolle Geschichten und verbindet auf einzigartige Weise das architektonische Flair der Jahrhundertwende mit modernstem Komfort und vielen individuellen Annehmlichkeiten.

Unter einem Dach – oder besser unter den Dächern, Gauben und Türmchen des Ensembles, in den überdachten Freisitzen und unter dem Laub der Wandelgänge – vereint das Erika die schönsten Seiten Kitzbühels: Natur und Ursprünglichkeit verbinden sich mit verfeinertem Geschmack.

Das gediegene Interieur mit seinen dezenten Ruheinseln und Rückzugsmöglichkeiten geht einher mit der Großzügigkeit eines offenen Hauses, in dessen Bar und Lounge Einheimische und Gäste zusammenkommen. Und in unserer allseits gepriesenen Küche



ergänzen sich internationales Raffinement und Tiroler Herzhaftigkeit zu einer wunderbaren Synthese. Die Verbundenheit mit Land und Leuten bestimmt alle Aspekte unseres Handelns und so vereinen wir höchste Gastkultur mit nachhaltigem Nutzen für Mensch und Natur.

Das ERIKA Boutiquehotel in Kitzbühel.
Ein Ort der Begegnung. 365 Tage im Jahr.
www.erika-kitz.at



FLUSSKREUZFAHRT MIT VIVA CRUISES AN BORD DER MS VIVA ONE ROUTE RHEIN KURS ELSSASS: DÜSSELDORF | KOBLENZ | BOPARD | MAINZ | STRASSBURG/KEHL | RÜDESHEIM | DÜSSELDORF

7-tägige Flusskreuzfahrt inklusive All-inclusive-Verpflegung für 2 Personen in einer Zweibettkabine mit Balkon auf dem Rubin Deck

RHEIN FLUSSKREUZFAHRT



Kennen Sie dieses Gefühl? Wenn sich der Blick in den sanften Wogen des Wassers verliert und Sie nichts spüren als vollkommene Ruhe und Zufriedenheit? Bei VIVA Cruises sind diese Glücksmomente inklusive – so wie viele andere Annehmlichkeiten. Deutschland von neuen Ufern entdecken, mit einem Bummel durch florierende Einkaufsstraßen, dem Besuch weltbekannter Museen oder der Erkundung beeindruckender Naturwunder bei einer Wanderung. Immer mit dabei: Das schwimmende Premium-Hotel, das Ihnen mit seiner familiären Atmosphäre ein wohliges Gefühl von Zuhause gibt. Die aufmerksame Crew verwöhnt Sie mit kulinarischen Köstlichkeiten, erlesenen Getränken oder auch Expertentipps für Ihren nächsten Ausflug. Freuen Sie sich auf den Sonnenaufgang über dem Fluss aus Ihrer Kabine mit französischem Balkon. Auf der MS VIVA ONE übernimmt der Kapitän das Steuer, damit Sie sich entspannt treiben lassen können.
www.viva-cruises.com

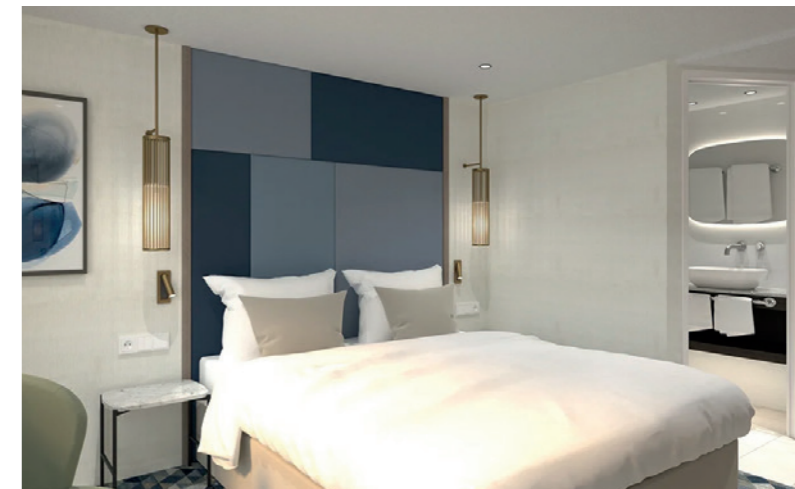

Unser Greenkeeper°

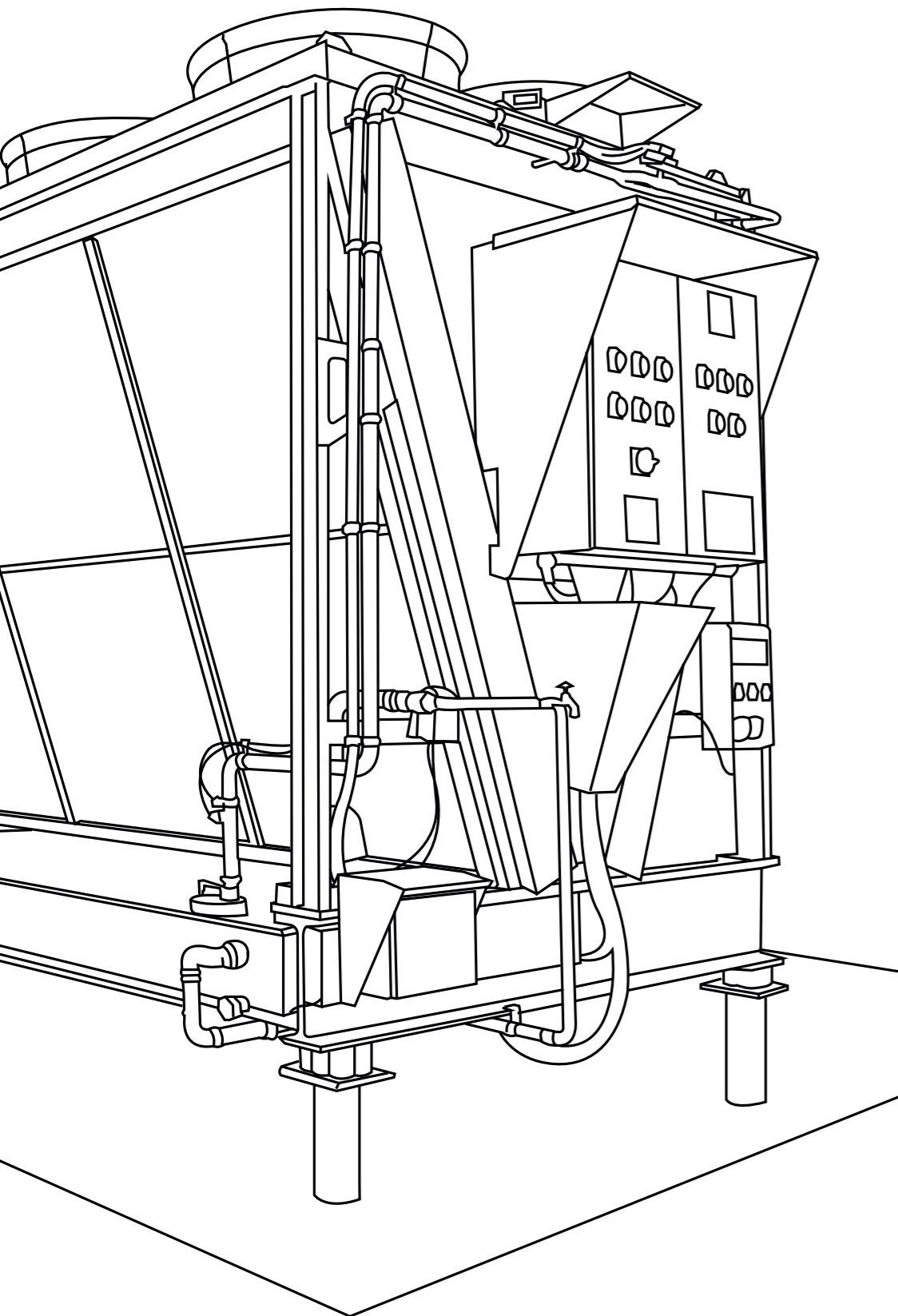

So schreibt man den grünen Gedanken ganz groß - hybride Systeme für Rückkühler und Verflüssiger von CABERO: Leistungstark, effizient, ressourcenschonend und ganz zum Schutz der Umwelt.



CABERO Wärmetauscher GmbH & Co. KG
Jesenwanger Straße 50
82284 Grafrath
GERMANY
www.cabero.de

engineered to succeed



4 LOGEN-VIP-TICKETS HELENE FISCHER

SAP Arena Mannheim (Zeitraum 6.-11. Juni 2023)
Sponsor: Ahmet Pekkip

NOA
fine jewellery

KOMPARENROLLE FÜR 2 PERSONEN

in der TV-Serie „Lenßen übernimmt“ und persönlicher Austausch mit Ingo Lenßen. Drehtag möglich bis zum 01.12.2022.
Sponsor: Ingo Lenßen

WOCHENENDTRIP NACH LONDON

für 2 Personen mit Übernachtung im Doppelzimmer inkl. Frühstück von Freitag bis Sonntag im 5-Sterne-Hotel „Great Scotland Yard Hotel“, Flug für 2 Personen in der Economy Class ab/bis München oder Frankfurt. Der Reisegutschein ist bis 25.04.2023 gültig.
Sponsor: DFB Reisebüro



STILLE AUKTION

Auf den folgenden Seiten finden Sie eine Beschreibung der Preise in unserer stillen Auktion. Am Freitagabend liegt an jedem Platz ein Bieter-Kärtchen aus. Hier können Sie Ihr Gebot für die jeweiligen Preise abgeben und die Hostessen sammeln die Gebote am Freitagabend ein. Am Galaabend haben Sie die Möglichkeit, Ihr Gebot nochmals anzupassen, denn wir stellen die Preise sowie das jeweils höchste Gebot (anonym) dazu aus.



HORSESHOE DIAMOND PENDANT

Ein wunderschönes Hufeisen mit Diamanten und Perlen aus der Schmuck-Kooperation mit Hannah Strafford-Taylor. Das aus 18-karätigem Roségold gefertigte Hufeisen ist mit sieben schillernden weißen Akoya-Perlen und zehn weißen Diamanten im Brillantschliff besetzt, die an einer langen Kette aufgereiht sind. 0,25 Karat weiße Diamanten, 0,73 g Akoya-Perlen, 5,60 g aus 18 Karat Roségold, Kettenlänge: 52 cm mit zweiter Schlaufe auf 48 cm
Sponsor: NOA



STILLE AUKTION



TMC-VOUCHER

Tele Medien Consult-Voucher im Wert von 4.000,00 € für Werbe-, Produkt-, Image- oder Social-Media-Film: 1 Drehtag | Drohnenaufnahmen | Schnitt | Vertonung | Redaktion. Gültig bis 20.10.2023
Sponsor: Tele Medien Consult



SCHLOSS ROXBURGHE

3 Übernachtungen inklusive Frühstück und 2 Greenfees für 2 Personen im Hotel & Golf Course Schloss Roxburghe in Schottland
Sponsor: Schloss Roxburghe



TRIKOT

mit allen Unterschriften der Deutschen Fußballnationalmannschaft der Frauen
Sponsor: Renate Lingor, DFB



3-STERNE-HOTEL STARFISH TOBAGO RESORT, KARIBIK

7 Übernachtungen für 2 Personen, All-inclusive im Doppelzimmer inkl. Flug mit Condor ab Deutschland
Sponsor: Stephan Schwenk



LOEV HOTEL | RÜGEN

3 Übernachtungen für 2 Personen im Doppelzimmer mit Frühstück im Loev Hotel Rügen
Sponsor: Loev Hotel Rügen

UDO LINDENBERGS „COOLMAN'S TAGESABLAUF“

Original-Siebdruck, handsigniert und limitiert
Auflage 198/250, Größe 42 x 56 cm
Sponsor: Walentowski Galerien

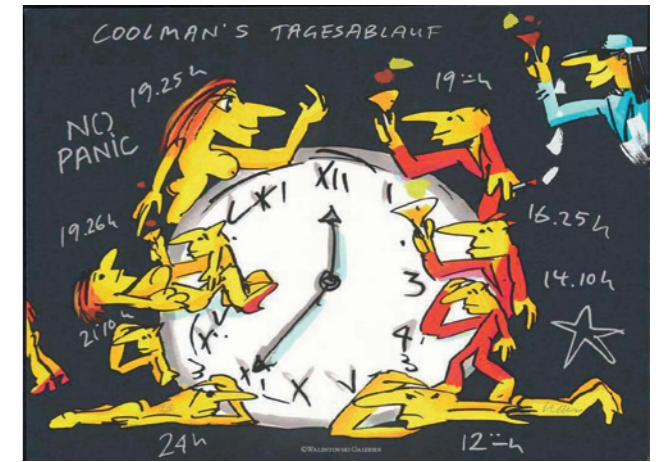

GUTSCHEIN FÜR EINEN STARTPLATZ

plus Begleitung am Abend beim exklusiven Einladungsturnier von Felix Neureuther und Freunden seiner Stiftung. Mit bayerischem Abend und Hotelübernachtung im 4-Sterne Posthotel Hofherr in Königsdorf am 27.07.2023.
Sponsor: Felix & Friends Invitational



BAREFOOT HOTEL | MALLORCA

3 Übernachtungen inklusive Frühstück für 2 Personen im Doppelzimmer im neuen barefoot Hotel in Portocolom, Mallorca, Spanien
Sponsor: arcona Hotels & Resorts



STILLE AUKTION

EUROPA-PARK

Übernachtung und Frühstück für 4 Personen im Familienzimmer inklusive Eintritt in den Europa-Park (2-Tages-Eintritte)
Sponsor: Europa-Park



2 BUSINESS-CLASS-TICKETS

ab Deutschland nach Istanbul oder Antalya mit Turkish Airlines
Sponsor: Turkish Airlines

2 MUSICAL-TICKETS „N BISSCHEN FRIEDEN“

mit Meet & Greet Ralph Siegel, Theater am Marientor, Duisburg (bis 31.12.2022)
Sponsor: Ralph Siegel



EAGLES-ANHÄNGER

Eigens angefertigter EAGLES-Anhänger aus 585/- Weißgold und Brillant mit Kette
Sponsor: Rauschmayer



Wir lieben Herausforderungen. Sie auch?



3 gute Gründe für pfenning logistics

Logistikflächen ▪ Branchenvielfalt ▪ Kompetenztiefe



3.700 Mitarbeiter:innen



60 Nationen



800 LKW



100 Standorte



500.000 m² Lagerfläche



Platz 55 in „Top 100 der Logistik“



Top 3 Handelslogistiker



best place. more space.
multicube

multicube Präsenz in Deutschland und Frankreich

Eigenes multicube Logistikimmobilienkonzept – flexibel, leistungsstark, nachhaltig: multicube.org



Branchenvielfalt

Handel, Automotive, Lebensmittel, Chemie, Pharma, Konsumgüter – neben FMCG auch Fashion, Möbel, Elektronik und Haushaltswaren. Sowohl im B2B als auch B2C Fulfillment.



Kompetenz+

Von der Projektentwicklung über HR und Facility Services bis hin zu spezialisierten Supply Chain Services für die Mobilitätsindustrie.

Mehr Infos unter:
www.pfenning-logistics.com · www.multicube.org
info@pfenning-logistics.com · Tel.: 06203 9545-0



„ZUM ERSTEN, ZUM ZWEITEN & ZUM DRITTEN“

LAUTE AUKTION

Auf den folgenden Seiten finden Sie eine Beschreibung der Preise in unserer lauten Auktion. Am Freitag- sowie am Samstagabend werden die Preise auf der Bühne kurz vorgestellt und dann traditionell per „Hand heben“ versteigert.



MAGIC MOVABLE JEWELLERY

Armband Gold 750/- Weiß,
267 Brill. 4,24ct VS G
Sponsor: Hans Ewald Hungeling



IL PELAGONE
HOTEL & GOLF RESORT
TOSCANA

1 WOCHE PATCHWORK-URLAUB

im „Il Pelagone Hotel & Golf Resort Toscana“
für 2 Familien und Kinder in 2 Deluxe-
Apartments mit Halbpension Nutzung des
VIP-Sandstrands (inkl. Sonnenschirm &
Liegen). 2 x Greenfee inkl. Golfcart.
Sponsor: Il Pelagone Hotel & Golf Resort



COACHING VON PROF. DR. ECKART VON HIRSCHHAUSEN

Eckart von Hirschhausen gibt Ihnen als
Medienprofi ein individuelles Coaching,
wie Sie Ihre Persönlichkeit und Ihr
Anliegen lebendiger und authentischer
kommunizieren können.
Sponsor: Prof. Dr. Eckart von Hirschhausen

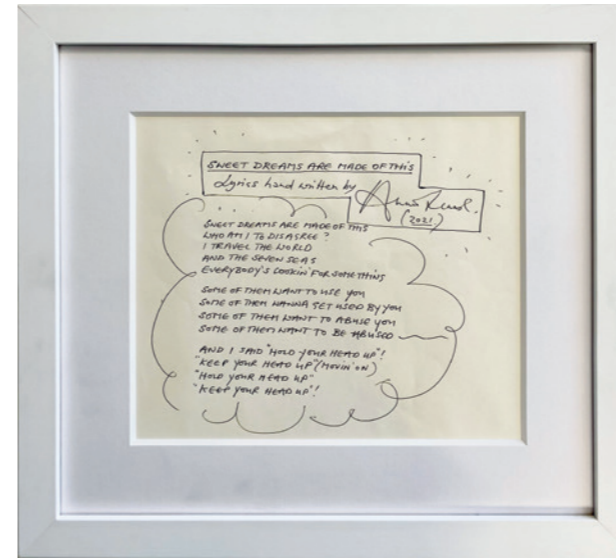

GOSS
BÜROMÖBEL

„SWEET DREAMS ARE MADE OF THIS“

Lyrics handgeschrieben von Annie Lennox, der
weltbekannten Sängerin und Oscar-Preisträgerin
Sponsor: Detlef Goss



SIGNIERTE UND GESPIELTE GITARRE „GB10 SIGNATURE MODEL BY IBANEZ“ VON GEORGE BENSON

Der legendäre Jazz-, Disco- und Popsänger
wurde insgesamt mit acht Grammys aus-
gezeichnet. Zu seinen erfolgreichsten Hits
zählen „Give Me the Night“, „On Broadway“
oder das Duett „Love All the Hurt Away“ mit
der Queen of Soul Aretha Franklin.
Sponsor: N. Rehmann



„DIE QUEEN ALS BOND-GIRL“

1,80 m x 1,30 m, Acryl auf Leinwand. Der
bekannte Leipziger Künstler Michael
Fischer-Art schuf bereits viele Arbeiten im
öffentlichen Raum, wie z.B. das 2.400 qm
große Wandgemälde in der TU Dresden.
Persönlichkeiten wie Michail Gorbatschow,
Larry Hagman oder Angela Merkel wurden
bereits von ihm porträtiert.
Sponsor: Michael Fischer-Art

FC BAYERN MÜNCHEN-LOGE FÜR 10 PERSONEN

in der Allianz Arena inklusive 3 VIP-Parktickets, VIP-Catering
in der Loge sowie Zugang zum Business Club. Der Spieltag
wird während der Veranstaltung bekannt gegeben.
Sponsor: FC Bayern München



LAUTE AUKTION



NORQUAIN ADVENTURE SPORT CHRONO 44MM

Der RECCO® Reflektor ist ein fortgeschrittener Rettungstechnologie-Chip (50 mm x 15 mm x 1 mm), welcher direkt in das von NORQUAIN entwickelte Armband der Uhr integriert ist. Dieses Kevlar (extrem widerstandsfähige Kunstfaser)-Armband ist leicht zu verstellen und kann am Handgelenk oder auch über eine Jacke getragen werden. Für den Alltag kann das RECCO® Band problemlos durch ein NORQUAIN Nordura-Textilband ersetzt werden, da beide Bänder mit einer schnell lösbaren Wechselfederstege ausgestattet sind.
Sponsor: NORQUAIN, Felix-Neureuther-Stiftung

Felix
Neureuther
Stiftung



BEARTBEACTIVE

Den 17-jährigen Künstler Adrian Stenger ereilte in seiner ersten Lebenswoche ein Schlaganfall; heute ist er dankbar für ein glückliches und gesundes Leben. Er gründete die Marke BeArtBeActive und verbindet damit Kunst, Sport und Mode. Bei seinen Werken handelt es sich um eine komplexe Kombination aus Handarbeit, Fotografie und digitaler Technik sowie Fotonachbearbeitung und „Fine Art Print“. Dabei entsteht in vielen Stunden das Kunstwerk. Das Bild ist limitiert und es gibt neben der unterschriebenen Version nur vier weitere. Das Werk zeigt Felix Neureuther und hat die Maße 1,60 x 0,80 m, gedruckt mit einer FineArtPrint-Technik auf Leinwand mit UV-Schutz, mit Schattenfugenrahmen.
Sponsor: Adrian Stenger „BeArtBeActive“



LV TROOPER „LUXURY WARS“

von Dennis Klapschus Art, 110 x 70 cm Mischtechnik auf Leinwand, Kunstharz-Finish, Unikat, datiert und signiert deklart® (Dennis Klapschus Art). Der 1985 in Essen geborene Dennis Klapschus (alias deklart) zählt zu den aufstrebenden Graffiti- und Sprayart-Vertretern der jungen Kunstszene in Deutschland. In seinen Arbeiten kombiniert er gerne Comicfiguren mit Luxuslabels. Seine oft großformatigen Unikate werden gerne von Prominenten gekauft. Zu internationaler Anerkennung kam er durch die Ausstellung auf der ART MIAMI im November 2019.
Sponsor: Dennis Klapschus Art

LIMITIERTES EXEMPLAR DER FOTOGRAFIE

mit Romy Schneider und Alain Delon von 1969 im Format 63 x 45 cm zzgl. Rahmen. Der Fotograf Prof. Jochen Blume (1925-2018) war bekannt für sein Talent, „den perfekten Moment“ festzuhalten. Er hatte Berühmtheiten wie Alain Delon, Romy Schneider, John F. Kennedy, Willy Brandt oder Sophia Loren vor der Kamera. Seine Bilder gingen um die Welt und sind Teil unserer heutigen Zeitgeschichte. Das Exemplar hat eine kleine Beschädigung am unteren Rand und wird hier im Rahmen übergeben. Der Schaden ist so nicht sichtbar.
Sponsor: Dr. Patricia Cronemeyer



COSTA NAVARINO | GRIECHENLAND

Reise für 2 Personen, inkl. Flüge von Deutschland oder Schweiz nach Kalamata, 7 Nächte im Doppelzimmer im Westin Resort Costa Navarino inklusive Frühstück. 4 Greenfees pro Person, VIP-Flughafen-Transfer von Kalamata zum Hotel und zurück. Der Gutschein ist einzulösen vom 01.11.2022 bis 31.03.2023 oder vom 01.11.2023 bis 31.03.2024.
Sponsor: Golf Extra



COSTA
NAVARINO

HR CRONEMEYER
HAISCH



WASSERSCHLOSS WESTERBURG

Feiern im Wasserschloss Westerburg mit einer Übernachtung für 20 Personen in 10 Doppel-Themenzimmern. Begrüßungscocktail und Frühstück sowie ein 4-Gänge-Menü inkl. Weinbegleitung.
Sponsor: Wasserschloss Westerburg



ERLEBNISWANDERUNG

2 Startplätze zur Erlebniswanderung mit Felix Neureuther auf der Zugspitze am 08.11.2022, mit gemeinsamer Hütten-Einkehr
Sponsor: Felix Neureuther





FUTUREhaus

Nutzerkomfort 4.0

Wir bauen 4.0

Klimapositiv

Freie Planung, Massivbauweise

BIM basiert bauen



Ein- und Mehrfamilienhäuser, die tonnenweise CO₂ binden, eine flexible Planung und sehr kurze Bauzeit: Das ist unser Angebot.

Mit FUTUREhaus leben unsere Baufamilien vollkommen autark und erleben standardmäßigen Wohnkomfort 4.0. Frei geplant, massiv, klimapositiv.

MEHR AUF FUTUREHAUS.DE

FUTUREhaus Holding GmbH

Otto-Meffert-Straße 4
55543 Bad Kreuznach

Telefon: +49 671 796 481-20
Fax: +49 671 796 481-11
E-Mail: info@futurehaus.de

DER MODERATOR MIT DEM UNVERWECHSELBAREN STIL

Locker-leichter Reportagestil mit der Fähigkeit zum kritischen Unterton – Jörg Wontorra zeigte in seinen unzähligen Moderationen, dass diese Kombination ganz und gar nicht ambivalent sein muss, und entwickelte sie zu seinem Markenzeichen.

Moderatoren-Debüt bei der Fußballweltmeisterschaft 1974 in Deutschland. Nach einem Volontariat beim NDR und ersten journalistischen Erfahrungen im Kieler Funkhaus begann mit der WM Wontorras Karriere als Sportjournalist. Insgesamt acht Fußballweltmeisterschaften sollte er in den kommenden Jahren kommentieren. Außerdem elf Olympische Spiele.

Seine unverwechselbare Art, sportliche Ereignisse zu kommentieren und durch die Sendungen zu führen, machte ihn bald zu einer festen Größe im Moderatorenteam der ARD. 1982 der Aufstieg in die Hierarchie. Wontorra als Abteilungsleiter Sport-Fernsehen bei Radio Bremen. Mit der Moderation der Sendung „Kanapée“ kam ab 1989 das Interesse am Entertainment.

1992 der Wechsel zu SAT 1. Jörg Wontorra als Moderator der Erfolgsformate „ran“ und „ranissimo“. Und acht Jahre lang Gastgeber der Vermissten-Show „Bitte melde Dich!“, die bis zu 7 Mio. Zuschauer verfolgten. Er kommentierte von 2003 bis 2006 auch die Champions League für den Sender. 2000 kam noch der Pay-TV-Kanal Premiere hinzu: Berichterstattung über die Fußball-Bundesliga und die Formel 1. Seit 2004 moderierte Jörg Wontorra dann den sonntäglichen Fußballtalk „Doppelpass“ auf Sport 1, der in den elf Jahren unter seiner Leitung Kult-Charakter bekam. Ab 2017 war er schließlich drei Jahre lang Gastgeber des erfolgreichen Sky-Formats „Wontorra – der Fußball-Talk“.

Für seine journalistische Arbeit und Moderationskunst erhielt Wontorra mehrere Auszeichnungen: Goldene Kamera 1988, Goldener Otto 1984, Silberne Kugel IOC 1989, Bayerischer Fernsehpreis 2010.

Wontorra hat 2003 seine eigene Stiftung gegründet (www.hansestiftung-joerg-wontorra.de), mit der er unterprivilegierte Kinder und Jugendliche unterstützt.



JÖRG WONTORRA

DER UNTERHALTSAME AUFKLÄRER MIT HUMOR UND VERSTAND

Eckart von Hirschhausen ist Arzt, Wissenschaftsjournalist und Gründer der Stiftung „Gesunde Erde – Gesunde Menschen“.

Er studierte Medizin und Wissenschaftsjournalismus in Berlin, London und Heidelberg. Weil die Klimakrise die größte Gesundheitsgefahr in diesem Jahrhundert ist, engagiert er sich seit dem Hitzesommer 2018 für eine medizinisch und wissenschaftlich fundierte Klimapolitik. Eckart von Hirschhausen war Mitgründer der Scientists for Future. 2020 hat er die Stiftung „Gesunde Erde – Gesunde Menschen“ gegründet, um Klimaschutz als Gesundheitsschutz in der Fachwelt, gesellschaftlich und politisch zu verankern und aktiv zur Lösung der Probleme beizutragen. Als Bühnenkünstler tourt er mit seinem siebten Soloprogramm „ENDLICH“ noch bis Frühjahr 2023 durch ganz Deutschland. Durch Bücher wie „Die Leber wächst mit ihren Aufgaben“, „Glück kommt selten allein ...“, und „Wunder wirken Wunder“ wurde er mit über 5 Millionen Auflage einer der erfolgreichsten Sachbuch-Autoren und der wohl bekannteste Arzt Deutschlands. Sein aktuelles Buch „Mensch, Erde! Wir könnten es so schön haben“ stand wieder an der Spitze der SPIEGEL-Bestsellerliste. Seit 2018 ist er Chefreporter der Zeitschrift „Hirschhausens STERN Gesund leben“.

In der ARD moderiert Eckart von Hirschhausen „Hirschhausens Quiz des Menschen“, „Wissen vor 8 – Erde“ und macht Dokumentarfilme. Hinter den Kulissen engagiert sich Eckart von Hirschhausen mit seiner ersten Stiftung „HUMOR HILFT HEILEN“ für mehr gesundes Lachen im Krankenhaus und bei Forschungs- und Schulprojekten. Aktuell entwickelt er eine App für mehr Resilienz in der Pflege. Er ist ein gefragter Redner und Impulsgeber für Kongresse und Tagungen und hat mehrere Lehraufträge. Als Botschafter und Beirat ist er für die Deutsche Krebshilfe, die DFL Stiftung (vorher Bundesligastiftung), Stiftung Deutsche Depressionshilfe und Phineo tätig. Er ist Ehrenmitglied der Charité, Honorarprofessor der Universität Marburg, „Freund der Pflege“ des Deutschen Pflegerats, Botschafter für „Globale Gesundheit“ des Bundesministeriums für Entwicklung und Zusammenarbeit im Rahmen der Agenda 2030 und des World Health Summit, Mitglied im Nachhaltigkeitsbeirat NRW, Mitglied Deutsche Gesellschaft CLUB OF ROME e.V., und hat u.a. den Medienpreis der Deutschen Umwelthilfe erhalten.

Er ist Ehrenmitglied der Charité, Honorarprofessor der Universität Marburg, „Freund der Pflege“ des Deutschen Pflegerats, Botschafter für „Globale Gesundheit“ des Bundesministeriums für Entwicklung und Zusammenarbeit im Rahmen der Agenda 2030 und des World Health Summit, Mitglied im Nachhaltigkeitsbeirat NRW, Mitglied Deutsche Gesellschaft CLUB OF ROME e.V., und hat u.a. den Medienpreis der Deutschen Umwelthilfe erhalten.



PROF. DR. ECKART
VON HIRSCHHAUSEN

PARODIST, WORTKÜNSTLER, ENTERTAINER UND SÄNGER MIT HERZBLUT



JÖRG HAMMERSCHMIDT

ist der Inbegriff der Live-Parodie in Deutschland – die Hammerstimme der Promis!

Seine schier unendliche Bandbreite mit einer beispiellosen Promitreffsicherheit garantiert eine Unterhaltung auf höchstem Niveau. So kommt es schon vor, dass die Originalen im Publikum sitzen und sich selbst hören oder im Duett mit ihm einstimmen. Über 60 Promis aus Showbusiness, Musik und Politik hat der Stimmenkünstler mit vier Oktaven in sich vereint. So trat er beim German Ball in Peking auf und sogar die Bundesinnenministerkonferenz konnte er zu Lachsalven bewegen.

Schon oft dabei, einfach zur EAGLES-Familie gehörend, beansprucht Jörg die Lachmuskeln der EAGLES-Freunde und unterstützt sie auch fleißig durch Versteigerungen seiner Shows. Er sprudelt vor Ideen, schreibt zuweilen seine tagesaktuellen Gags, formuliert seine Persiflagen und komponiert Songs bis kurz vor Showbeginn.

Eagles-Mitglied Jan Josef Liefers bekommt einen Anruf von der (echten) Kanzlerin und begrüßt sie mit „Hallo Jörg, ich habe Dich erkannt, das bist Du!“ Musikalisch wird er begleitet von seinem kongenialen Pianisten Vladimir Burkhardt.



Geschmackstreffer Hole-in-one

Seit 100 Jahren sind die AVO-Werke August Beisse GmbH verlässlicher Partner des Lebensmittelhandwerks, der Lebensmittelindustrie und des Lebensmittelhandels. Als führender Gewürzspezialist in Europa produzieren wir mit 750 Mitarbeitenden mehr als 8.000 Produkte für Kunden in aller Welt. Bei uns verbinden sich Geschmack und Technologie für die Verarbeitung von Lebensmitteln: Von Gewürzmischungen, Marinaden und Dressings bis hin zu technologisch ausgefeilten Zusatzstoffen.



VLADIMIR BURKHARDT

Der aus Odessa stammende Entertainer, Moderator, Sänger und Konzertpianist Vladimir Burkhardt hat Klassik studiert, ist mit der Popmusik groß geworden und mit dem Jazz gereift!

Als singender Konzertpianist mit Entertainer-Qualität hat er schon das Abendprogramm so manch einer EAGLES-Veranstaltung bereichert. Seine Musik ist handgemacht, absolut live und immer Kunst. Ob solo oder mit Band, Vladimir Burkhardt ist der mit dem Feingefühl für das Publikum, der im richtigen Moment das passende Musikstück spielt, und bietet professionelle Musikerhaltung auf hohem Niveau.

Der diesjährige EAGLES Präsidenten Cup wird von Vladimir Burkhardt gemeinsam mit einem begnadeten Saxofonisten, Markus Gärtner, musikalisch untermalt.

ONE-MAN-BIGBAND- LIVEMUSIK ENTERTAINMENT PAR EXCELLENCE



NATALIA YEGOROVA (KLITSCHKO)

„ICH HABE EINEN GROSSEN TRAUM – EINEN ORT ZU SCHAFFEN, AN DEM KINDER UND ERWACHSENE GEMEINSAM MUSIK MACHEN, TANZEN, SINGEN, MALEN ODER SICH AN POESIE ERFREUEN“

Die gebürtige Ukrainerin ist Mutter von drei mittlerweile (fast) erwachsenen Kinder und weiß, worauf es bei jungen Menschen ankommt. Dies hat sie auch in der Zeit nicht vergessen, als sie mit Boxlegende und heutigen Bürgermeister von Kiew, Vitali Klitschko, verheiratet war. Der berühmte Nachname, den sie 25 Jahre trug, hat nie dazu geführt, dass Natalia ihre Bodenhaftung oder den Blick für ihre Mission aus den Augen verliert. Auch deshalb hat sie sich jetzt mit Stolz und Überzeugung ihren Mädchennamen Natalia Yegorova zurückgeholt.

Fast zwölf Jahre war sie im Beirat der Stiftung ‚Nature Heart‘, mit der sie hunderte Projekte für Kinder in der Ukraine und Deutschland realisieren konnte. Dies übrigens lange vor Beginn des schrecklichen Kriegs.

„Für mich ist es nichts Neues zu helfen“, erklärt sie, „der Krieg hat die Not vieler Kinder und Jugendlicher nur noch deutlicher gemacht.“ Auch als Schirmherrin der ‚Tribute To Bambi‘-Stiftung des Burda-Verlags hilft sie bedürftigen Kindern und Jugendlichen.



A
AIGNER

DER MULTI- INSTRUMENTALIST MIT FEINGEFÜHL

Tommy ist Sänger, Songwriter und Produzent aus München.

Mit fünf Jahren begann er das Klavierspielen, mit zehn folgten dann Schlagzeug, Gitarre und Bass. 2007 konnte er mit seiner Debütsingle „I'm sorry“ große Erfolge feiern, spielte eine ausverkaufte Tournee, zahlreiche Festivals und u.a. als Support von Stars wie Bryan Adams. 2008 nahm er mit seinem Song „Just One Woman“ auch am Vorentscheid für den Eurovision Song Contest teil. Im Moment arbeitet Tommy Reeve an seinem bereits vierten Studioalbum.

Tommy Reeve begleitete die EAGLES schon mehrfach zu verschiedenen Destinationen im In- und Ausland. Seine Authentizität, gepaart mit seinem musikalischen Feingefühl, macht ihn zu einem großartigen Künstler, den es nicht zu unterschätzen gilt.



TOMMY
REEVE



MARQ® GOLFER

LEIDENSCHAFT. NEU DEFINIERT.

Erhältlich bei

Juweliere • Goldschmiede • Uhrmacher
HUNGELING
 NORDHORN • RHEINE • WESEL
 MOERS • HERFORD • WOLFSBURG



JOHANNES OERDING

ERFOLG-REICHER VOLLBLUT-MUSIKER MIT TIEF-GANG

Die Karrierekurve von Johannes Oerding zeigt seit 20 Jahren unbeirrbar nach oben. Mit bis dato sechs Studioalben, einer Live-DVD und unzähligen Tourneen geht der erfolgreiche Sänger und Songwriter seit 1999 seinen Weg: Schritt für Schritt in die erste Liga des Landes, ohne Kompromisse.

Nach einem Auftritt bei einem Stadtfest am heimischen Niederhein wird er in ein Studio nach Hamburg eingeladen – weit weg, wenn man wie er vom Dorf kommt. Obwohl der Gesangsjob ein voller Erfolg wird, heißt sein nächster Schritt nicht Plattenvertrag, sondern zurück auf die Livebühne. Der 18-Jährige sammelt fünf Jahre lang tausende Kilometer Konzerterfahrung, bevor ihm der ‚heilige‘ Udo Lindenberg 2005 eine ‚Kehle aus Gold‘ bescheinigt und die Suche nach dem richtigen Label beginnt. 2007 wird der Vertrag, bei dem Johannes Oerding sich nicht verbiegen muss, mit einem Handschlag besiegelt und seine Karriere nimmt weiter an Fahrt auf.

Nach Support-Touren mit Simply Red und Joe Cocker erscheint 2009 sein Debütalbum „Erste Wahl“. Ab jetzt bringt der Wahlhamburger alle zwei Jahre ein neues Album – eins jeweils erfolgreicher als das andere. 2011 schafft er mit „Boxer“ Platz 11 und steigt 2013 mit „Für immer ab jetzt“ sogar in die Top 5 der deutschen Charts ein.

2014 folgt eine weitere Arenatour mit den Scorpions und im folgenden Jahr erscheint „Alles brennt“ samt gleichnamiger erster Gold-Single. Die Platte stürmt auf Platz 3 und zieht Gold für den Vorgänger nach sich. Wenig später verkauft Johannes Oerding die

Sporthalle in Hamburg aus und veröffentlicht seine erste Live-DVD. Obwohl sich spätestens jetzt alle Scheinwerfer auf ihn richten, ist Oerding nach wie vor am liebsten live unterwegs: Er spielt mindestens 80 Konzerte pro Jahr und füllt jetzt als Headliner Arenen aus.

„Kreise“ steigt 2017 auf Platz 2 ein und „Konturen“ wird 2019 sensationell sein erstes Album-#1. Johannes Oerding komponiert und textet seine Songs selbst und produziert sie auch teilweise, zusammen mit seinem langjährigen Weggefährten Benni Dernhoff.

Es regnet jetzt Edelmetall: „Konturen“ geht Platin und seine bisher erfolgreichste Single „An guten Tagen“ meldet Gold. „Kreise“ erreicht ebenfalls Platinstatus und „Alles brennt“ wird mit dreifach Gold geehrt. Parallel erhalten Oerding und seine Crew einen Live Entertainment Award für die beste Hallentour 2017.

Mit der Teilnahme bei Sing meinen „Song – das Tauschkonzert“ betritt Johannes Oerding 2019 TV-Terrain und ist dabei nicht minder erfolgreich: 2020 und 2021 kehrt er als Moderator zu „Sing meinen Song“ zurück und gewinnt im vergangenen Jahr als Coach bei „The Voice of Germany“ die Show aus dem Stand. Während der umtriebige Künstler 2022 eine Million verkaufte Alben meldet und als Songwriter erfolgreich für Kollegen wie Peter Maffay, Udo Lindenberg oder Ina Müller arbeitet, moderiert er ab Mai die zehnte Jubiläumsedition des Grimme-Formats „Sing meinen Song“. Parallel feilt Johannes Oerding an seinem siebten Studioalbum Plan A, das im Herbst dieses Jahres erscheint.



GREGOR GLANZ

DER MANN MIT DER AUSSERGEWÖHNLICHEN STIMME



Gregor Glanz ist Entertainer durch und durch. Bereits in seiner Kindheit gestaltete der gebürtige Österreicher eigene Programme als Alleinunterhalter und Sänger für die Gäste der Pension seiner Eltern in Seefeld in Tirol.

Als Jugendlicher sang er in der Rockband Ozon unter anderem mit Alfred Eberharder Junior von den Schürzenjägern. In den folgenden Jahren trat Gregor Glanz unter dem Künstlernamen Bernie Bennings als Partysänger auf, so zum Beispiel auf Mallorca, auf Kreuzfahrtschiffen und als Imitator von Elvis Presley und Joe Cocker. Er veröffentlichte mehrere Schlagersingles und ein Musikalbum.

Nach mehrjähriger Pause legte er seinen bisherigen Künstlernamen ab und versuchte unter dem neuen Namen Gregor Glanz einen Neustart. Bei dem Majorlabel Universal Music nahm er sein Album „Das ist dein Tag“ auf, das im März 2010 erschien.

Im Frühjahr und Sommer 2011 begann Gregor Glanz, neue Lieder für seine zweite CD zu komponieren. Dafür arbeitete er mit dem österreichischen Musikproduzenten und Komponisten Manuel Stix und dem deutschen Textdichter Rainer Thielmann zusammen. Das Album „5 nach 8“ erschien am 21. September 2012 bei Universal Music.

2013 beteiligte er sich mit der Profitänzerin Lenka Pohoralek an der Tanzshow „Dancing Stars“. Das Paar schied nach acht Sendungen aus und belegte den siebten Platz.

Am 25. Juli 2020 veröffentlicht Gregor Glanz mit seiner neuen Band Shine seine erste internationale Single „We'll Be Allright“ und erreichte Radio-Plays u.a. in Amerika, Australien, Deutschland, Österreich, Holland, Frankreich, Italien, Kanada, Polen, Schweiz, Belgien, Rumänien. Insgesamt 20 Wochen schafften sie es in Amerika in die MusicRow Airplay Charts. Auch in Australien folgten trotz Corona mehr als 60 Live-Telefon-Interviews. In Österreich schafften sie es drei Wochen in den iTunes-Charts auf Platz 1 in der Kategorie Rock.



Exzellent living bietet nicht nur hochwertiges Interieur namhafter Möbeldesigner, sondern betreut Sie ganzheitlich, von der ersten Idee bis hin zur Umsetzung. Wir lieben was wir tun!

Kalkreißer 6 - 99085 Erfurt - Tel. 0361 - 779 3424
info@exzellent-living.de - www.exzellent-living.de



Die Küchendesigner der GOSS Küchenmanufaktur kommen zu Ihnen und beraten Sie ganz individuell. Gerne entwerfen wir gemeinsam mit Ihnen, Ihre ganz auf Sie abgestimmte Küche!

Kalkreißer 6 - 99085 Erfurt - Tel.: 0361 - 5504576
info@goss-kuechen.de - www.goss-kuechen.de



Laurent-Perrier

Cuvée Rosé, Auserwählt von den Besten.

Der Champagner
zum
Präsidenten Cup 2022

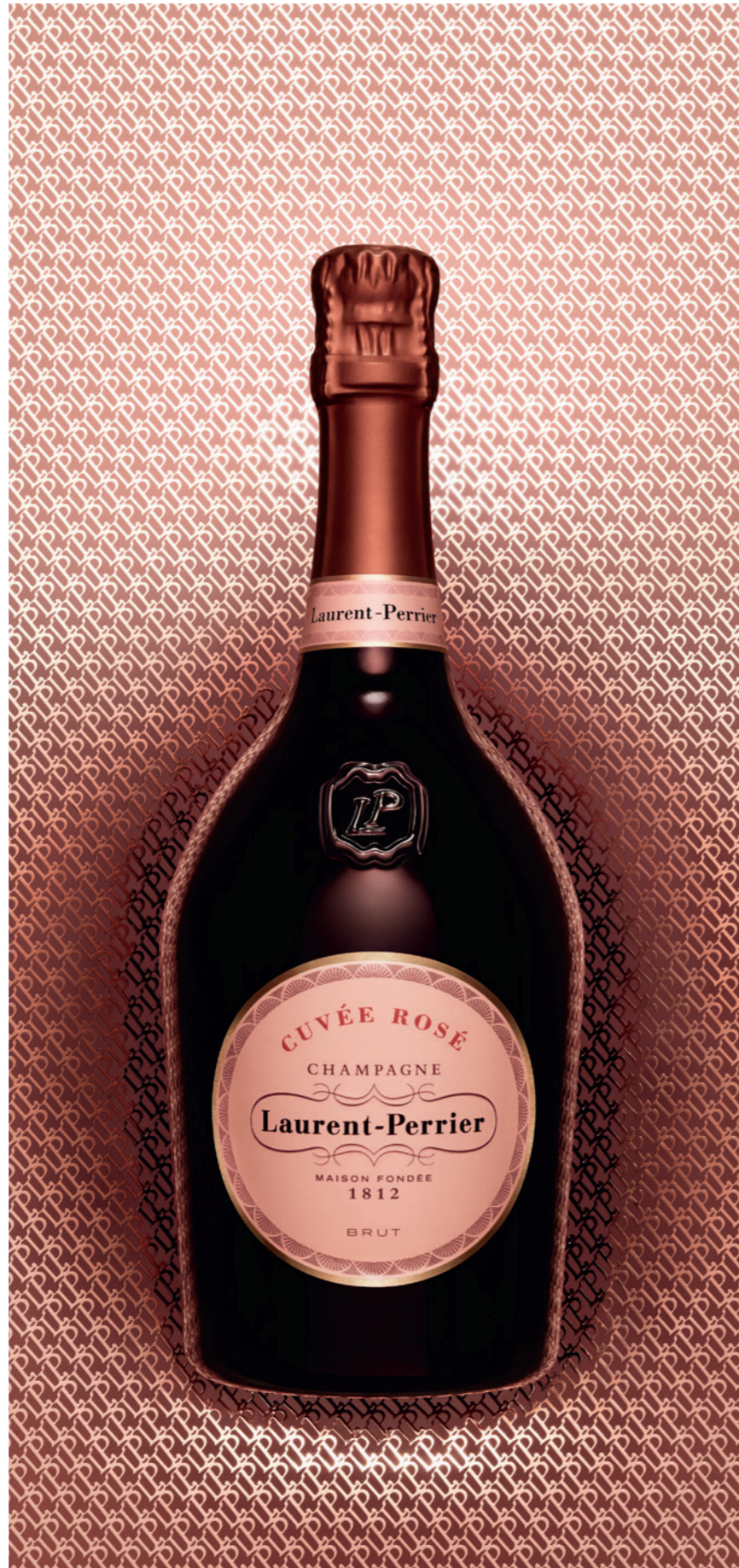

ERIC KNOW



HE KNOWS HOW TO PARTY

Eric Know gehört seit mehreren Jahren zu den renommiertesten und gefragtesten DJs für nationale und internationale Corporate Events. Mit seiner unverwechselbaren Art, Songs zu mixen und Musikgenres zu kombinieren, begeistert er generationsübergreifend. Dabei überrascht er seit jeher mit seiner mitreißenden Bühnenperformance.

Auf Konzerten und Shows von Zara Larsson, Rihanna, Black Eyed Peas und Felix Jaehn war er Warm-Up-Act.

Er spielte weltweit auf unzähligen und verschiedenen Arten von Veranstaltungen. Großkonzerne wie Volkswagen, Adidas, Daimler, Telekom, Google oder Porsche schenken ihm seit Jahren ihr Vertrauen. Zudem begeisterte er auf zahlreichen VIP-Events Gäste wie Leonardo DiCaprio, Brad Pitt, Christoph Waltz, Liam Neeson, Bob Geldof und viele mehr.

RÜCKBLICK

07. – 10.10.2021 SARDINIEN

Beim **GOLD TO GO EAGLES PRÄSIDENTEN CUP 2021** strahlten die rund 300 Teilnehmer mit der Sonne Sardinien um die Wette. Grund dafür war die erzielte Spendensumme in Höhe von insgesamt **725.000 €**.

Für dieses großartige Resultat sorgten die EAGLES-Präsidenten **Frank Fleschenberg** und **Anke Huber** zusammen mit Mitgliedern, Freunden und Wegbegleitern des EAGLES Charity Golf Clubs e.V. wie **Franziska van Almsick**, **Giovanni Zarrella**, **Frederick Lau**, **Richy Müller**, **Max Giesinger**, **Johannes Oerding**, **Kida Khodr Ramadan**, **Matze Knop**, **Nova Meierhenrich** und vielen weiteren Persönlichkeiten wie Moderatorin **Birgit Lechtermann**, Skirennläuferin **Evi Mittermaier-Brundobler**, Fußballer **Dieter Müller**, Journalist und Sportfunktionär **Wolfgang Niersbach**, die Unternehmer **Margit** und **Clemens Tönnies**, Skilangläufer **Tobias Angerer**, Gitarrist **Rainer Bach**, Fußballer **Manfred Bender**, Hockey-Spieler **Stefan Blöcher**, Moderator **Norbert Dobeleit**, Sportarzt **Dr.**

Ernst-Otto Münch, Skilangläufer **Jochen Behle**, DFB-Physiotherapeut **Klaus Eder**, Autor **Herbert Jung**, Schiedsrichter **Hellmut Krug**, Musiker **Tommy Reeve**, Skirennläuferin **Michaela Gerg**, Fußballer **Toni Schumacher**, Profigolfer **Tino Schuster** u.v.m.

Für unvergessliche Tage haben die EAGLES vom 7. bis 10. Oktober 2021 in Zusammenarbeit mit **GOLD TO GO** im 5-Sterne-Luxusresort **Forte Village** in Sardinien Traumbucht Santa Margherita di Pula gesorgt. ALS EAGLES-Next Level Event wurde den Gästen allerhand geboten.

Nach dem Kanonenstart zeigte u.a. Schauspieler **Frederick Lau** Talent beim Golfen und auch Kabarettist **Bernd Stelzer**, das Schläger-Duo **Marianne und Michael**, Leichtathlet **Lars Riedel** sowie Schauspieler und EAGLES-Vorstandsmitglied **Michael Roll** brillierten mit der richtigen Technik. Im sportlichen Einsatz war parallel die mehrfache Welt- und Europameisterin **Franziska van Almsick**



Matze Knop, Anke Huber, Max Giesinger



Schwimmen mit Franziska van Almsick

bei ihrer Schwimm-Experience, die sich vor allem Comedian **Matze Knop** nicht entgehen ließ – und sich aus Spaß spontan Schwimmflügel anzog.

Am Beckenrand noch etwas zurückhaltend, war Schauspieler **Richy Müller** im Gokart dagegen voll in seinem Element, hängte die Konkurrenz ab und fuhr sicher auf Platz 1. Und während sich Schauspieler **Kida Khodr Ramadan** von Sportass und EAGLES-Präsidentin **Anke Huber** Tipps am Tennisplatz holte, tankte **Isabella Maria Faber-Castell** mit Mama **Mariella Ahrens** bei der Yoga-Session von Opernstar **Anna Maria Kaufmann** innere Kraft und Ruhe.

Nach den actionreichen, aber auch entspannten Stunden lockte die „Sardinian Night“ am Freitagabend mit der Übergabe der ersten Spendenschecks durch **Matze Knop**, der gemeinsam mit EAGLES-Präsident **Frank Fleschenberg** gekonnt den Part des Auktionators übernahm.

Über einen Spendenscheck für die **Kindernothilfe** mit einem Projekt im Libanon durften sich die Schauspieler **Frederick Lau** und **Kida Khodr Ramadan** freuen. Obendrein gab's ein Geburtstagsständchen von **Max Giesinger** und **Johannes Oerding**. **Bernd Stelzer** packte für die Gäste seine Gitarre aus, ehe Musiker **Giovanni Zarrella** übernahm und mit seinen italienischen Schlagersongs das Publikum zum Tanzen animierte.

Glamourös startete der Galaabend am Samstag, durch den Moderatorin **Nova Meierhenrich** mit erneut tatkräftiger Unterstützung von **Matze Knop** führte. Dem Comedian gefiel es beim **GOLD TO GO EAGLES PRÄSIDENTEN CUP** nämlich so gut, dass er kurzerhand seinen ursprünglich geplanten Heimflug verschob. **Richy Müller** zeigte sich sichtlich gerührt, als er **115.000 €** für sein Herzensprojekt, die **ARCHE IntensivKinder**, entgegennehmen durfte. „Ein kleiner Schlauch ist die Lebensader für die Kinder, die krank zur Welt kommen“, erklärte der TV-Kommissar sein Projekt, das er seit sieben Jahren unterstützt. **Max Giesinger** erhielt finanziellen Support in Höhe von **75.000 €** für sein Herzensprojekt **Kinderklinikkonzerte e.V.** und rockte im Anschluss mit Songs wie „Irgendwann ist jetzt“ aus seinem kommenden Album „**VIER**“ die Bühne. Es gab schließlich nicht nur den Abend zu feiern, sondern die vergangenen vier Tage beim **GOLD TO GO EAGLES PRÄSIDENTEN CUP**, die eines gemeinsam hatten: den guten Zweck.



Frederick Lau



Giovanni Zarrella



Anna Maria Kaufmann



Richy Müller



Das Glück
ist das Einzige,
das sich verdoppelt,
wenn man es teilt.

Albert Schweitzer



TÖNNIES

www.toennies.de

PREIS FÜR MENSCHLICHKEIT UND BESONDERES SOZIALES ENGAGEMENT

GOLD TO GO EAGLES
PRÄSIDENTEN CUP **20
21**



Verdienten Applaus bekam am Galaabend auch **Falk Raudies**, der den „Preis für Menschlichkeit und besonderes soziales Engagement“ verliehen bekam.

FALK RAUDIES

ist Gründer und Vorstand der **FCR Immobilien AG**, engagiert sich seit 2013 mit vollem Einsatz bei den EAGLES. Der Vollblut-Unternehmer ist aktuell der Mehrheitsaktionär der in München ansässigen FCR Immobilien AG. Das von ihm gegründete Unternehmen ist seit November 2018 an der Börse Frankfurt notiert. Sein Golfturnier, das FCR EAGLES Charity Masters Toscana, hat bereits EAGLES-Tradition. Die dort generierten Spenden fließen in sein Schulprojekt in Südafrika, die „EAGLES International School South Africa“.

Der von ihm und seiner Frau Andrea gegründete Verein **FCR Andrea & Falk Charity Foundation e.V.** unterstützt seit 2017 zahlreiche Stiftungen und deren Projekte.

THROW BACK **20
12**



Vor zehn Jahren erhielt unter anderem Business-Club-Gründungsmitglied **Klaus Riedl** den „Ehrenpreis für Menschlichkeit und besonderes Engagement“.

KLAUS RIEDL

übernahm 1984 die von seinem Vater gegründete Schreinerei und entwickelte den Betrieb zu einem innovativen, weltweit agierenden Generalunternehmen. In Zusammenarbeit mit den führenden europäischen Architekturbüros entwickelt und produziert die **Riedl Objektbau GmbH** Kundenwünsche vom Einzelobjekt bis zum Serienprodukt in eigenen Werkstätten. Namhafte Firmen wie Swarovski, BMW, Accor, Vienna House, Dorint und Kempinski vertrauen auf die Qualität und den Service der Riedl Objektbau GmbH.

Klaus Riedl hat von Anbeginn sein großes Herz für diejenigen gezeigt, denen es nicht so gut geht. Bis heute unterstützt er den EAGLES Charity Club e.V. mit großzügigen Spenden und hochwertigen Sachpreisen für die Auktionen, wodurch an wichtiger Stelle geholfen werden kann.



Norbert Dobeleit, Anke Huber



Falk Raudies, Frederick Lau, Tobias Angerer



Gruppenfoto - Tennis mit Anke Huber



Anke Huber, Thomas Schreiner, Frederick Lau



Norbert Dobeleit, Pamela Dreisbach, Joachim Hunold, Dr. Michaela Hettrich, Stefan Blöcher, Anna Posch, Zsuzsi Gyuris



Robert & Nicky Hübner



Birgit Borreck, Johannes Oerding



Wolfgang Seidl, Alois Erl, Michael Wagner



Stefan Blöcher, Joachim Hunold



Bernd Stelzer



Silke Lange, Synje Ukena-Petersen



Cora & Florian Orterer



Andrea & Falk Raudies



Toni & Jasmin Schumacher



Matthias Müller, Lars Riedel



Evi Mittermaier-Brundobler, Burschi Münch, Traudl Münch, Viola Taube, Hans Ewald Hungeling



Michael & Claudia Roll



Ralph & Sabine Piller



Alexander Grau, Sonja Campanile, Martina Fink, Bernhard Schlecht



Marion Popp, Wolfgang Niersbach



Elmira Devlikamova, Rolf Merz



Christina & Dr. Rainer Dulger



Andreas Kruselburger, Frederick Lau, Olga Heinz



Andrea Wolsch, Lais Mrad-Agua



Romy Groß-Angerer, Tobias Angerer, Nova Meierhenrich



Dr. Wolfgang Seybold



Dr. Roswitha Heidecker, Gregor & Juliana Gröger



NEU Snackgenuss im wieder-verschließbaren Aroma-Beutel!

- Besonders aromatisch im Geschmack
- Mit nur ganz wenig Öl eingelegt
- Kein Abtropfen notwendig



Tommy Reeve



Clemens & Margit Tönnies



Brigitte & Alexandra Ploier

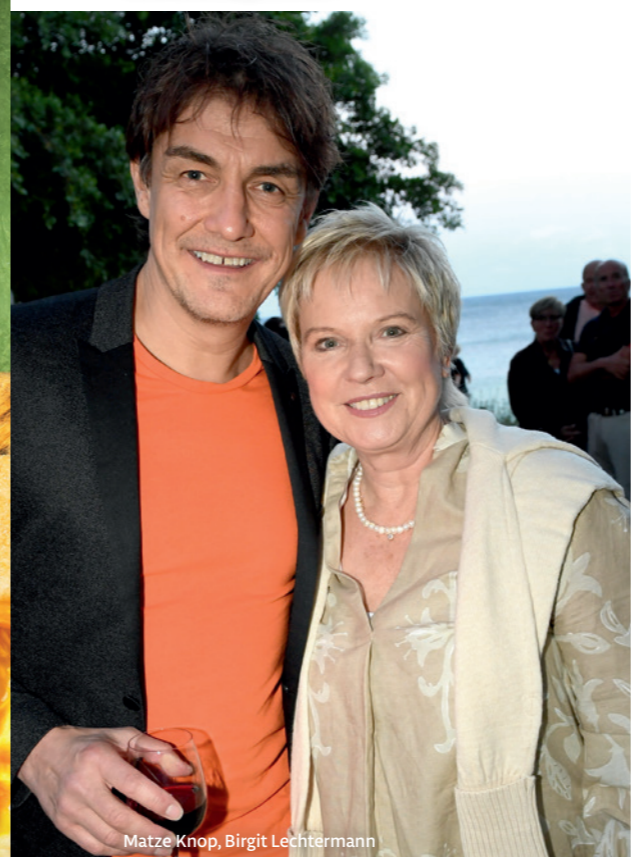

Matze Knop, Birgit Lechtermann



Benno Adolf, Ewa Schnitzenbaumer, Christina Keller, Andreas Klatt



Lorenzo Giannuzzi, Frank Fleschenberg



Prof. Hans Michael Ockenfels, Andreas Kruselburger, Paul Kast



Michael & Marianne Hartl



Bernd Stelter



Anna Maria Kaufmann, Prof. Eckhard Alt



Detlef Goss, Dr. Patricia Cronemeyer



Gruppenfoto EAGLES und EAGLES Business Club



Isabella von Faber-Castell, Mariella Ahrens



Franziska van Almsick, Frank Fleschenberg, Anke Hüber



Sonja Kiefer, Cedric Schwarz



Giovanni Zarrella



Alois Erl Jun., Alois Erl Sen., Maria Erl, Michael Erl



Annika & Istok Kespret



Michael & Marianne Hartl, Dagmar & Peter Mühlbacher



Annette & Robert Albrecht



Familie Erl, Familie Seidl, Familie Weidener



Martin & Inga Winkler, Viola Taube, Hans Ewald Hungeling



Istok Kespret, Detlef Goss, Hans Ewald Hungeling, Andreas Kruselburger



Dr. Johanna Höhl, Dieter Müller



Anna Maria Kaufmann, Thomas Geiermann, Martin Hellweger, Oliver Röder, Alexander Grau



Preis für Menschlichkeit: Anke Huber, Falk Raudies, Nova Meierhenrich



Achim Winter, Michaela Gerg



Manfred & Kerstin Bender



Lilo & Roland Rauschmayer



Stefan Blöcher, Anna Posch



Spendenscheck Max Giesinger



Spendenscheck Richy Müller



Kerstin & Dietmar Holubek



Matze Knop, Katrin Sachse



Spendenscheck Kida Kohur Ramadan, Anke Huber



Christl & Richy Müller



Spendenscheck Matze Knop, Dr. Patricia Cronemeyer, Frederick Lau

Ein herzliches **DANKESCHÖN** an all diejenigen, die uns dabei unterstützt haben, den **GOLD TO GO EAGLES PRÄSIDENTEN CUP 2021** zu einem einmaligen Event zu machen, und dabei geholfen haben, dieses tolle Spendergebnis zu generieren. Dank dieser konkreten Hilfen konnten die EAGLES wieder vielen bedürftigen Menschen, und vor allem Kindern, helfen.

PLAY LIKE SCRATCH

SCRATCH

ADVERTI

SING-YOUR

MARKETING

PROS

SCRATCH®

Advertising

CLASSICAL.DIGITAL.SOCIAL.

www.scratch.de

KICK OF 2023



Liebe Freunde der EAGLES!

Mit großer Freude dürfen wir 2023 wieder 2 Termine für das Event „Golf on Snow“ bekanntgeben. Seit vielen Jahren findet diese einzigartige Charity-Veranstaltung bereits im Hotel Schneeberg im schneesicheren Ridnauntal statt.

SAVE THE DATE

16. – 19. MÄRZ 2023
23. – 26. MÄRZ 2023



Weitere Termine zu den EAGLES-Veranstaltungen 2023 sind ab Ende des Jahres wieder auf der EAGLES-Website zu finden.
www.eagles-charity.de/kalender.aspx

IMPRESSUM

Herausgeber

The EAGLES Charity Club e.V.
Professor-Messerschmitt-Straße 1a
85579 Neubiberg/München
T. +49 89 64 24 80 23
Mail: info@eagles-charity.de
Web: www.eagles-charity.de

Redaktion

Julia Fleschenberg | Lea Balogh

Lektorat

Christine Gerstacker

Anzeigen

The EAGLES Golf GmbH
Julia Fleschenberg

Layout / Grafik

Scratch Advanced Advertising GmbH
Zitzelsbergerstraße 5
81476 München
T. +49 89 744938-0
Mail: scratch@scratch.de
Web: www.scratch.de

Druck

Agentur Walter Beckenbauer
Weidmannstraße 5
80997 München
T. +49 89 150 37 99
Mail: agentur-beckenbauer@web.de

Fotos

Wolfgang Breitenreicher (Schneider Press),
Frank Rollitz (Schneider Press), Dominik
Butzmann (Eckart von Hirschhausen),
Alina Gross Photography (Vladimir Burkhardt),
Paul Schirrhofer (Natalia Yegorova),
Sergio Rota / Unsplash (Ronda) Tjaard
Krusch / Unsplash (Rhein)

Urheberrecht

Der Sonderdruck zum EAGLES Präsidenten Cup 2022 sowie die darin enthaltenen einzelnen Beiträge in Form von Texten, Fotos und grafischen Abbildungen unterliegen dem Urheberrecht.

Die Vervielfältigung, Bearbeitung, Verbreitung und jede Art der Verwertung von Inhalten des Sonderdrucks außerhalb der Grenzen des Urheberrechtes bedarf der vorherigen schriftlichen Zustimmung des Herausgebers.

Urheberrechtliche Verstöße können sowohl zivil- als auch strafrechtlich verfolgt werden. Für den Inhalt der einzelnen Beiträge sind die jeweiligen Autoren bzw. Firmen, für den Inhalt der Anzeigen sind die jeweiligen Auftraggeber verantwortlich; der Herausgeber übernimmt insoweit keine Haftung.

bite
away®



Kratzen gegen Stiche? Wärme wirkt wirklich!



Von 🐛 zu 😊 mit einem Klick

Der Thermo-Stichheiler, der den Juckreiz von Insektenstichen effektiv lindern kann.

- Medizinprodukt mit klinisch erwiesener Wirksamkeit
- Wirkt chemiefrei mit konzentrierter Wärme
- Bis zu 700 Anwendungen mit 1 Satz Batterien

bite-away.com

Auch für
Schwangere,
Kinder* &
Allergiker



*Eigenanwendung ab 12 Jahren

Erhältlich in jeder Apotheke



MIT FREUNDLICHER UNTERSTÜTZUNG
VON UNSEREN SPONSOREN



MÁLAGA
COSTA DEL GOLF



WEITERE PARTNER



GIORGIO ARMANI



AVON



bite away

